

SK ceny v € bez DPH - 61/2021



SUPEROFFER

2021





Položka	Strana	Položka	Strana	Položka	Strana	Položka	Strana	Položka	Strana	Položka	Strana
0		270 C/C3	83	426 SAB	90	519 M 280HG	25	600		922 B2	97
001 RV	28	272 DS	82	443 N	86	519 M 280HGTS	25	601 1/2 J22	58	922 BL1	97
001 TRV	28	276 CE/SE8	53	443 NC	86	519 M 280N1	25	601 1/4 J34	58	922 BP1	97
002 JMA	26	280 HAP/SE6	41	446 E/SE2	86	519 M 280TK	25	601 1/4-1/2 J100	59	922 BR1	97
002 JMP	27	280 HATX/SE6	41	447 T	82	519 M 285A1	25	601 1/4-1/2 J82	59	923 A	96
002 JTMA	26	280 HG/SE6	41	451 N/S4	48	519 M 285A2	25	601 1/4-1/2 JTX16	58	926 A	67
007 FTSV	30	280 HGTS/SE6	41	454	48	519 M 285KA	25	606 1/2 EA	54	927 MN	83
007 MLV	65	280 LTS/S9	40	458 E/B9	46	519 M 322H	25	606 1/4 EA	54	928 AC1 1/2	94
007 MV	65	280 LTSTX/S8	40	458 S20	47	519 M 322STX	25	606 1/4 SK	57	928 D1 3/4	95
007 RV	31	280 T/SE7	42	458 S6	48	519 M 324H	25	608 1/4 EAK	56	929 PC1 1/2	92
007 SV	30	280 TK/SE6	43	460 A	48	519 M 324STX	25	609 1/4 EB	57	929 PC1/C12	93
007 TV	30	280 TSTX/SE4	43	468 M	89	519 M 382F	25	610 1/4 EFK	57	939 C1	96
007 V	31	280 TTS/SE6	43	493 A	74	519 M 613AEA	25	612 1" ESI	55	942 PC3 1/2	92
007/1V	31	280 TTX/SE8	42	493 B	74	519 M 613BEA	25	612 1/2 MPA	55	942 PC3/C7	93
074 A	65	280 XLTS/S9	40	493 C	74	519 M 613CEA	25	612 3/4 B	55	942 PD1 3/4	95
076 G	65	283 SE9	52	495 098HYB	79	519 M 990A5MD	25	612 3/4 EB	55	942 PE1 1	95
085 EX/SE2	38	285 DS8	50	495 A-PL	23	519 R4/3V	17	622 K/S1	71	942 PEL2 1	95
085 EX/SE3	38	285 J/B16	53	495 A-SP	22	519 R4/4V	17	640 A	29	943 PC1 1/2	92
091 D/SH5	34	285 KA/DS12	51	495 I-PL	23	519 R4/5V	17	641 TA	28	943 PC1/C12	93
091 SH5	34	285 KA/DS8	51	495 I-SP	22	519 R6/3A-S	13	641 TB	28	943 PC2 1/2	94
091 SH8	34	285 KB/SR8	52	495 MA	22	519 R6/3I-S	13	641 TC	28	981 A	75
098 3/8 HYB8	79	285 KF/DS8	52	500		519 R6/3NV	11	646/5LV	29	984 MN	75
100		285 SE26	50	501 P	21	519 R6/3V	11	646/5V	29	987 E/S3	70
127 C/SE4	39	294 AC	49	502 R2V	19	519 R6/3VFULL	18	664 B/S7	45	987 F/S3	70
127 C/SE4S	39	294 AD	49	504 S	19	519 R6/4NV	11	664 S25	45	988 D/S3	72
127 N/SE4	39	294 AG	49	506 BA	20	519 R6/4V	11	687 1/2 C16	98	988 E/S10	72
127 N/SE4S	39	298 SN/SE4	53	506 BAC	21	519 R6/5V	11	688 3/4 MD6	98	988 G/S12	72
135 B	37	299 SE4	53	506 BL	20	519 R7/3V	11	692 J32	44	988 LA/S14	72
146 B	64	300		506 BLC	21	519 R8/3M-S	16	692 J49	44	988 MA/S19	72
150 AX/SE2	36	305 N	62	506 U130	20	519 R8/3V	11	692 J100	44	988 MA/S25	72
150 AX/SE3	36	307 A/S7	62	513 B6V	19	519 RA1	18	700		995 A	67
150 AX/SP2	37	314 C	62	514 B6V	19	519 RA2	18	751	64	995 AF	66
155 AX	37	317 K	62	516 SA/C1	6	519 RA3N	18	753 KA	64	995 LA	66
163	64	322 SH10	35	516 SA/C2	6	519 RA4	18	767	64	995 K	67
178 N	37	322 SH7	35	516 SA/C3	7	519 RA5	18	800		997 A	73
200		322 STX/S7	35	516 SA/C4	7	519 RA6	18	810 F	60	997 B	73
200 S	73	322 STX/S7	35	516 SA/CA1	6	519 RA8	18	1000		1612 BA12	81
207 D	63	324 LPH	33	516 SA/CA2	6	519 RA9	18	810 N	60	1612 BA24	81
207 E	63	324 SH12	33	516 SA/CA3	7	519/127N	24	812 N	60	1613 AGM 12-24	80
218 N	71	324 SH5	32	516 SA/CA4	7	519/276	24	814 A	61	1613 OBD	81
233 1/2 MNTX/C6	98	324 SH8	32	516 SP4V	17	519/280HG	24	828 X4	61	1613 RA12	80
233 1/2 MXZN/C6	85	324 STX/S7	33	516 SP5B	14	519/280HGTS	24	831 A	61	1651	81
235 1/2 M/C16	99	333 K/S8	45	516 SP5C	14	519/280T	24	870 C	89	1785 B	91
235 3/4 M/D7	99	341 SH33	64	516 SP5HYA-S	79	519/285A1	24	871 C	89	1881 S22	81
236 K 1/2	84	367 SE6	68	516 SP6A-P	12	519/285B2	24	871 D	89	1950 C3	88
236 K 1/4	84	372 SE6	69	516 SP6I-P	12	519/285KA1	24	884 C/S6	89	1950 C6	88
236 K/C13	84	374 N	69	516 SP6SV	10	519/294	24	900		2000	
236 KE 1/2	84	376	69	516 SP6EX	15	519/322H	24	913 PB2 3/8	94	2000 A	91
236 KE 1/4	84	382	68	516 SP6NV	8	519/322STX	24	913 PC2 1/2	94	2550 A	88
236 KE/C18	84	382 F	68	516 SP6V	8	519/324H	24	920 AN1	96	2550 B	88
237 1/2 AK	56	400		516 SP6XLM	16	519/324TX	24	921 A4	96	2800 S21	85
237 1/4 AK	56	400 P	90	516 SP6XLV	10	519/366	24	922 B1	97	2847 N4	85
252 N/SR8	52	421	71	516 SP7NV	8	519/382F	24	3000		3500 S1P	75
263 RA	87	421/120	71	516 SP7V	8	519/613AEA	24	3781 A	91	3781 C	91
263 S16	87	424 A2	70	516 SPC1	9	519/613BEA	24	3781 D	91	3781 E	91
263 VAG	87	424 A3	70	516 SPC2	9	519/613CEA	24	900		3781 A	91
270 BM	83	424 C2	70	516 SPCN1	9	519/990A1	24	913 PB2 3/8	94	3781 C	91
		424 N4	70	516 SPCN2	9	531 A	17	913 PC2 1/2	94	3781 D	91
		425 TPMS	83	519 M 091A	25	532 A	29	920 AN1	96	3781 E	91
		426 B/S5	90	519 M 127N	25	532 B	29	921 A4	96		
		426 C/S4	90	519 M 150AX	25	532 C	29	922 B1	97		
		426 D/S4	90	519 M 276	25	532 D	29				

SEZNAMTE SE S NOVINKAMI



NEW

Dílenské vybavení Start 516
Strana 6



NEW

Pneumatické nářadí
Strana 92



NEW

Rázové nástrčné klíče
Strana 98



NEW

Vozíky na nářadí
Strana 8



NEW

Vozíky na nářadí včetně souprav
Strana 12



NEW

Pracovní stoly
Strana 20

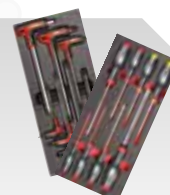

NEW

Soupravy
Strana 22



NEW

Kufříky pro údržbu
Strana 26



Bedny na nářadí
Strana 28



NEW

Šroubováky
Strana 32



Kleště
Strana 36



NEW

Šestihřanné klíče a hroty
Strana 40



Vytahováky
Strana 46



Klíče
Strana 49



NEW

Ráčny a nástrčné klíče
Strana 54



Kontrolované utahování
Strana 60



Hydraulické nářadí
Strana 62



Nůžky pro elektrikáře
Strana 63



Elektrotechnické vybavení
Strana 64



Nýtovačky
Strana 66



Údržba
Strana 68



NEW

Svítilny
Strana 76



NEW

Vybavení autodílny
Strana 78



VYHLEDEJTE IKONICKÉ VÝROBKY:
nářadí, která vytváří rozdí!

NOVÝ NÁBYTEK ŘADY START 516

Nová modulární řada
pro snazší vytvoření profesionálních dílen



PROSTÉ A JEDNODUCHÉ

16 komponentů pro nastavení Vaší dílny dle vašich představ.
Konfigurovatelné ve dvou výškách: 842 mm nebo 1006 mm
(výška pracovní desky od podlahy).

KVALITA ŘADY START

Design a materiály montážních vozíků řady USAG START 516. Dodávané komponenty jsou smontované s možností rozebrání.

KOMPATIBILNÍ S MODULARITOU USAG

Zásuvky jsou kompatibilní s pěnovými moduly USAG či plastovými zásobníky v katalogu.



ONLINE PLÁNOVAČ



start516-gb.usag.it



Online konfigurátor Vám pomůže vytvořit si vlastní profesionální dílnu jednoduchým způsobem.

Vyzkoušejte nyní: start516-gb.usag.it
nebo klikněte na banner na Domovské stránce www.usag-tools.net



516 SA/C1

Kód U05160231



Dřevěná deska stolu
1.450 mm
516 SAL/1

Dílenský nábytek – dřevěná deska stolu

• Dodává se se základní sadou obsahující 30 háčků 516 SA/K1

€ 1.856,00 | € 1.319,00



516 SA/CA1

Kód U05160235



Ocelová deska stolu
1.450 mm
516 AC/1

Dílenský nábytek - ocelová deska

• Dodává se se základní sadou obsahující 30 háčků 516 SA/K1

€ 1.856,00 | € 1.319,00



POPIS	POLOŽKA	POČET
Skříňka se 6 zásuvkami	516 SA/1	1
Skříňka se 2 dvířky	516 SA/2	1
Závěsná deska	516 SA/5	6
Zvedací podpěra	516 SA/11	2
LED svítlna	516 SA/12	2
Police	516 SA/13	2
Spojovací sada	516 SA/14	2
Sada 30 háčků pro panely	516 SA/K1	1

NEW

**Včetně háčků
a LED svítilen**



516 SA/C2

Kód U05160232



Dřevěná deska stolu
1.450 mm
516 SAL/1

Dílenský nábytek – dřevěná deska stolu

• Dodává se se základní sadou obsahující 30 háčků 516 SA/K1

€ 2.873,00 | € 2.029,00



516 SA/CA2

Kód U05160236



Ocelová deska stolu
1.450 mm
516 AC/1

Dílenský nábytek - ocelová deska

• Dodává se se základní sadou obsahující 30 háčků 516 SA/K1

€ 2.873,00 | € 2.029,00



POPIS	POLOŽKA	POČET
Skříňka se 6 zásuvkami	516 SA/1	1
Skříňka se 2 dvířky	516 SA/2	1
Skříňka se 1 dvířky	516 SA/3	1
Horní skříňka a výklopnými dvířky	516 SA/4	2
Závěsná deska	516 SA/5	3
Závěsná deska s napájecími zásuvkami	516 SA/6	1
Zvedací podpěra	516 SA/11	3
LED svítlna	516 SA/12	2
Spojovací sada	516 SA/14	2
Sada 30 háčků pro panely	516 SA/K1	1

NEW

**Včetně háčků, LED svítilen
a prodlužovacích kabelů
s vícenásobnými zásuvkami**

IDEÁLNÍ USPOŘÁDÁNÍ



516 SA/C3

Kód U05160233



Dřevěná deska stolu
2.175 mm
516 SAL/2

Dílenský nábytek – dřevěná deska stolu

- Dodává se se základní sadou obsahující 30 háčků 516 SA/K1

€ 3.922,00 | € 2.765,00



516 SA/CA3

Kód U05160237



Ocelová deska stolu
2.175 mm
516 AC/2

Dílenský nábytek - ocelová deska

- Dodává se se základní sadou obsahující 30 háčků 516 SA/K1

€ 3.922,00 | € 2.765,00

NEW

**Včetně háčků, LED svítlen
a prodlužovacích kabelů
s vícenásobnými zásuvkami**



POPIS	POLOŽKA	POČET
Skříňka se 6 zásuvkami	516 SA/1	1
Skříňka se 2 dvířky	516 SA/2	1
Skříňka se 1 dvířky	516 SA/3	1
Horní skříňka a výklopnými dvířky	516 SA/4	3
Závěsná deska	516 SA/5	5
Závěsná deska s napájecími zásuvkami	516 SA/6	1
Zvedací podpěra	516 SA/11	3
LED svítlna	516 SA/12	2
Spojovací sada	516 SA/14	3
Sada 30 háčků pro panely	516 SA/K1	1
Pojízdná skříňka START – 6 zásuvek (prázdná)	516 SA/16	1



516 SA/C4

Kód U05160234



Dřevěná deska stolu
2.175 mm
516 SAL/2

Dílenský nábytek – dřevěná deska stolu

- Dodává se se základní sadou obsahující 30 háčků 516 SA/K1

€ 2.136,00 | € 1.515,00



516 SA/CA4

Kód U05160238



Ocelová deska stolu
2.175 mm
516 AC/2

Dílenský nábytek - ocelová deska

- Dodává se se základní sadou obsahující 30 háčků 516 SA/K1

€ 2.136,00 | € 1.515,00

NEW

**Včetně háčků, LED svítlen
a prodlužovacích kabelů
s vícenásobnými zásuvkami**



POPIS	POLOŽKA	POČET
Skříňka se 6 zásuvkami	516 SA/1	1
Skříňka se 2 dvířky	516 SA/2	1
Závěsná deska	516 SA/5	8
Závěsná deska s napájecími zásuvkami	516 SA/6	1
Zvedací podpěra	516 SA/11	2
LED svítlna	516 SA/12	2
Police	516 SA/13	3
Spojovací sada	516 SA/14	3
Sada 30 háčků pro panely	516 SA/K1	1

Řada START 516



YouTube

START 516



800 kg



K dispozici je nové
barevné provedení



800 kg



K dispozici je nové
barevné provedení

7
ZÁSUVK

3
MODULY

516 SP7V
Kód U05160007



Vozík START - 7 zásuvek (prázdné)

- Vnitřní rozměry:
5 zásuvek 570 x 420 x 60 mm
1 zásuvka 570 x 420 x 130 mm
1 zásuvka 570 x 420 x 200 mm

€ 782,00 | € 451,00

516 SP7NV
Kód U05160012

NEW

Vozík START - 7 zásuvek (prázdné)

€ 782,00 | € 451,00

**ABS NAKLÁPĚCÍ
RUKOJETI**



6
ZÁSUVK

3
MODULY

516 SP6V
Kód U05160006



Vozík START - 6 zásuvek (prázdné)

- Vnitřní rozměry:
3 zásuvky 570 x 420 x 60 mm
2 zásuvky 570 x 420 x 130 mm
1 zásuvka 570 x 420 x 200 mm

€ 687,00 | € 419,00

516 SP6NV
Kód U05160008

NEW

Vozík START - 6 zásuvek (prázdné)

€ 687,00 | € 419,00



ŠETŘETE SVŮJ ČAS

Všechny vozíky USAG jsou okamžitě připraveny k použití, protože jsou dodávány již s koly namontovanými na konstrukci



1000 kg



6
ZÁSUVK

3
MODULY



**K dispozici je nové
barevné provedení**

2000 mm

1000 kg



6
ZÁSUVK

3
MODULY



**K dispozici je nové
barevné provedení**

2000 mm

516 SPC2

Kód U05160021



**Pracovní stůl START s ocelovou
pracovní deskou - 6 zásuvek (prázdné)**

- Vnitřní rozměry:
3 zásuvky 570 x 420 x 60 mm
2 zásuvky 570 x 420 x 130 mm
1 zásuvka 570 x 420 x 200 mm

€ 1.302,00 | € 798,00

516 SPCN2

Kód U05160023



**Pracovní stůl START s ocelovou
pracovní deskou - 6 zásuvek (prázdné)**

€ 1.302,00 | € 798,00

Deska stolu z pozinkovaného ocelového plechu

S protikorozní povrchovou úpravou
a bočnicemi o velikosti 37 mm pro
ochranu proti pádu.

516 SPC1

Kód U05160020



**Pracovní stůl START s dřevěnou pracovní
deskou - 6 zásuvek (prázdné)**

- Vnitřní rozměry:
3 zásuvky 570 x 420 x 60 mm
2 zásuvky 570 x 420 x 130 mm
1 zásuvka 570 x 420 x 200 mm

€ 1.302,00 | € 798,00

516 SPCN1

Kód U05160022



**Pracovní stůl START s dřevěnou pracovní
deskou - 6 zásuvek (prázdné)**

€ 1.302,00 | € 798,00

Deska stolu z vícevrstvého bukového dřeva

Tloušťka 40 mm zaručuje nejvyšší
odolnost.



6
ZÁSUVKY

4
MODULY

516 SP6XLV

Kód U05160011



Vozík START - 6 zásuvek (prázdné)

- Vnitřní rozměry:
3 zásuvky 760 x 420 x 60 mm
2 zásuvky 760 x 420 x 130 mm
1 zásuvka 760 x 420 x 200 mm

€ 864,00 | **€ 569,00**

**ABS NAKLÁPĚCÍ
RUKOJETI**



6
ZÁSUVKY

3
MODULY

516 SP6SV

Kód U05160013



Pojízdná skříňka na nářadí START s integrovaným zajišťovacím systémem proti samovolnému otevření zásuvek (prázdné)

- Vnitřní rozměry:
3 zásuvky 570 x 420 x 60 mm
2 zásuvky 570 x 420 x 130 mm
1 zásuvka 570 x 420 x 200 mm

€ 797,00 | **€ 542,00**



Zajišťovací systém
umožňující otevření současně
pouze jedné zásuvky

Racing 519



YouTube



519 R6/3V
Kód U05190414
Vozík RACING - 6 zásuvek (prázdne)

519 R6/4V
Kód U05190419
Vozík RACING - 6 zásuvek (prázdne)

519 R6/3NV
Kód U05190424
Vozík RACING - 6 zásuvek (prázdne)

519 R6/4NV
Kód U05190429
Vozík RACING - 6 zásuvek (prázdne)

519 R6/5V
Kód U05190420
Vozík RACING - 6 zásuvek (prázdne)

- Vnitřní rozměry:
4 zásuvky 570 x 420 x 60 mm
1 zásuvka 570 x 420 x 130 mm
1 zásuvka 570 x 420 x 270 mm

- Vnitřní rozměry:
4 zásuvky 760 x 420 x 60 mm
1 zásuvka 760 x 420 x 130 mm
1 zásuvka 760 x 420 x 270 mm

- Vnitřní rozměry:
3 zásuvky 950 x 420 x 60 mm
2 zásuvky 950 x 420 x 130 mm
1 zásuvka 950 x 420 x 200 mm

€ 1.139,00 | **€ 751,00**

€ 1.325,00 | **€ 878,00**

€ 1.709,00 | **€ 1.196,00**



519 R7/3V
Kód U05190415
Vozík RACING - 7 zásuvek (prázdne)

519 R8/3V
Kód U05190416
Vozík RACING - 8 zásuvek (prázdne)

- Vnitřní rozměry:
5 zásuvek 570 x 420 x 60 mm
1 zásuvka 570 x 420 x 130 mm
1 zásuvka 570 x 420 x 200 mm

- Vnitřní rozměry:
6 zásuvek 570 x 420 x 60 mm
2 zásuvky 570 x 420 x 130 mm

€ 1.249,00 | **€ 846,00**

€ 1.358,00 | **€ 951,00**



ŠETŘETE SVŮJ ČAS

Všechny vozíky na nářadí USAG jsou ihned připraveny k použití, protože jsou dodávány s již namontovanými kolečky na rámu





HLEDÁTE
Nyní přejděte na stránku



177
KS

516 SP6I-P
Kód U05168020

Vozík START na nářadí s příslušenstvím pro průmysl

€ 2.045,00 | **€ 1.082,00**



151
KS

516 SP6A-P
Kód U05168021

Vozík na nářadí START s vybavením pro AUTOMECHANIKY

€ 1.950,00 | **€ 1.029,00**

VYBAVENÍ PRO ÚDRŽBU PLASTOVÉ MODULY



519/613AEA 519/613CEA 519 SK692V 519/127N 519/150AX 519 SK692V



519/322H 519/322STX 519 SK692V 519/285A1 519/990A1 519/382F

692 J32



988 MA/S19



VYBAVENÍ PRO AUTOMECHANIKY PLASTOVÉ MODULY



519/613AEA 519/613CEA 519 SK692V 519/127N 519/150AX 519 SK692V



519/322H 519/285A1 519 SK692V

692 SP3

276 CE

POPIS	POLOŽKA	POČET
Šestihránné nástrčné klíče, ráčna (237 A 1/4"), příslušenství 1/4" a bity	519/613AEA	42
Šestihránné nástrčné klíče, ráčna (237 A 1/2") a příslušenství 1/2"	519/613CEA	22
Kleště na pojistné kroužky (19 až 60 mm)	519/127N	4
Univerzální kleště, nastavitelné kleště, štípací kleště, extra dlouhé kleště, kleště se zajišťovací rukojetí	519/150AX	5
Šroubováky pro šrouby s hlavou s drážkou a pro šrouby PHILLIPS®	519/322H	10
Šroubováky pro bezpečnostní šrouby TORX® (T10-T15-T20-T25-T30-T40)	519/322STX	6
Kombinované klíče (6-7-8-9-10-11-12-13-14-15-16-17-18-19-22-24 mm) a imbusové klíče (1,5-2-2,5-3-4-5-6-8-10 mm)	519/285A1	25
Plochy hranatý pilník, půlkulatý pilník, kulatý pilník, trojhranný pilník	519/990A1	4
Kladiva, sekáče a průbojníky	519/382F	8
Sada s vrtáky HSS-G	988 MA/S19	19
Sada bitů s obousměrné ráčny	692 J32	32

POPIS	POLOŽKA	POČET
Šestihránné nástrčné klíče, ráčna (237 A 1/4"), příslušenství 1/4" a bity	519/613AEA	42
Šestihránné nástrčné klíče, ráčna (237 A 1/2") a příslušenství 1/2"	519/613CEA	22
Kleště na pojistné kroužky (19 až 60 mm)	519/127N	4
Univerzální kleště, nastavitelné kleště, štípací kleště, extra dlouhé kleště, kleště se zajišťovací rukojetí	519/150AX	5
Šroubováky pro šrouby s hlavou s drážkou a pro šrouby PHILLIPS®	519/322H	10
Kombinované klíče (6-7-8-9-10-11-12-13-14-15-16-17-18-19-22-24 mm) a imbusové klíče (1,5-2-2,5-3-4-5-6-8-10 mm)	519/285A1	25
Sada bitů pro šrouby RIBE s otvorem - XZN - TORX®	692 SP3	40
Sada kloubových T klíčů se šestihránnými hlavkami (10,13,17 mm)	276 CE	3

SVOJE IDEÁLNÍ VYBAVENÍ?

Kitplanner-gb.usag.it a vytvořte si toto vybavení!



157
KS

519 R6/3I-S

Kód U05198022

Vozík RACING na nářadí s příslušenstvím pro průmysl

€ 2.355,00 | € 1.260,00



149
KS

519 R6/3A-S

Kód U05198023

Vozík na nářadí RACING s vybavením pro AUTOMECHANIKY

€ 2.472,00 | € 1.286,00

VYBAVENÍ PRO ÚDRŽBU DVOUBAREVNÉ PĚNOVÉ MODULY

VYBAVENÍ PRO AUTOMECHANIKY DVOUBAREVNÉ PĚNOVÉ MODULY



519 M 613AEA



519 M 285A1

519 M 150AX

519 M 324H



519 M 324H

519 M 324STX

519 M 324STX



988 MA/S19



692 J32



519 M 613AEA

519 M 613CEA

519 M 324H



519 M 285A1

519 M 150AX

519 M 324H



519 M 324H

519 M 324STX

519 M 324STX

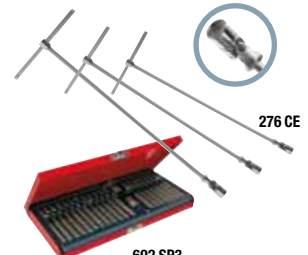

692 SP3

276 CE

POPIS	POLOŽKA	POČET
Šestihránné nástrčné klíče, ráčna (237 A 1/4"), příslušenství 1/4" a nástavce	519 M 613AEA	46
Šestihránné nástrčné klíče, ráčna (237 A 1/2") a příslušenství 1/2"	519 M 613CEA	23
Kombinované klíče (6-7-8-9-10-11-12-13-14-15-16-17-18-19-21-22-24 mm)	519 M 285A1	17
Univerzální kleště, nastavitelné kleště, štípací kleště, extra dlouhé kleště, kleště se zajišťovací rukojetí	519 M 150AX	5
Šroubováky pro šrouby s hlavou s drážkou a pro šrouby PHILLIPS®	519 M 324H	8
Šroubováky pro bezpečnostní šrouby TORX® (T10-T15-T20-T25-T30-T40)	519 M 324STX	7
Sada s vrtáky HSS-G	988 MA/S19	19
Sada bitů a obousměrnou ráčnou	692 J32	32

POPIS	POLOŽKA	POČET
Šestihránné nástrčné klíče, ráčna (237 A 1/4"), příslušenství 1/4" a bity	519 M 613AEA	46
Šestihránné nástrčné klíče, ráčna (237 A 1/2") a příslušenství 1/2"	519 M 613CEA	23
Kombinované klíče (6-7-8-9-10-11-12-13-14-15-16-17-18-19-21-22-24 mm)	519 M 285A1	17
Univerzální kleště, nastavitelné kleště, štípací kleště, extra dlouhé kleště, kleště se zajišťovací rukojetí	519 M 150AX	5
Šroubováky pro šrouby s hlavou s drážkou a pro šrouby PHILLIPS®	519 M 324H	8
Šroubováky pro bezpečnostní šrouby TORX® (T10-T15-T20-T25-T30-T40)	519 M 324STX	7
Sada bitů pro šrouby RIBE s otvorem - XZN - TORX®	692 SP3	40
Sada kloubových T klíčů se šestihránnými hlavicemi (10,13,17 mm)	276 CE	3

Přejete si pouze rozřídění? Přejděte na stranu 22



146
KS

516 SP5B

Kód U05168127E

Vozík START na nářadí s příslušenstvím pro průmysl

€ 1.220,00 | **€ 671,00**

188
KS

516 SP5C

Kód U05168129E

Vozík START na nářadí s příslušenstvím pro průmysl

€ 1.359,00 | **€ 765,00**

VYBAVENÍ PRO ÚDRŽBU PLASTOVÉ MODULY

VYBAVENÍ PRO ÚDRŽBU PLASTOVÉ MODULY



601 1/4-1/2 J82



601 1/4-1/2 J100



519/322H

519/322STX

519 692 J49



519/322H

519/150CX

519 692 J49



519/150CX

519/382

519/ B16

POPIS	POLOŽKA	POČET
Univerzální kleště, nastavitelné kleště, štipací kleště, extra dlouhé kleště, kleště se zajišťovací rukojetí	519/150CX	5
Šroubovaky pro šrouby s hlavou s dražkou a pro šrouby PHILLIPS®	519/322H	10
Sortiment šestihranných nástrčných nástavců a kombinovaných klíčů v modulární kazetě	601 1/4-1/2 J82	82
Sortiment výměnných hrotů - 1/4"	692 J49	49

POPIS	POLOŽKA	POČET
Univerzální kleště, nastavitelné kleště, štipací kleště, extra dlouhé kleště, kleště se zajišťovací rukojetí	519/150CX	5
Kombinované klíče (6÷24)	519/285 J B16	16
Šroubovaky pro šrouby s hlavou s dražkou a pro šrouby PHILLIPS®	519/322H	10
Šroubovaky pro bezpečnostní šrouby TORX® (TORX® Tamper Resistant)	519/322STX	6
Kladiva, paice	519/382	2
Sortiment šestihranných nástrčných nástavců, ráčny, výměnných hrotů a příslušenství v modulární kazetě 1/4"-1/2"	601 1/4-1/2 J100	100
Sada profesionálních bitů - 1/4"	692 J49	49

SVOJE IDEÁLNÍ VYBAVENÍ?

Kitplanner-gb.usag.it a vytvořte si toto vybavení!



263
KS

516 SP6EX

Kód U05168205E

Vozík START na nářadí pro údržbu



€ 1.697,00 | **€ 933,00**

VYBAVENÍ PRO ÚDRŽBU DVOUBAREVNÉ PĚNOVÉ MODULY



519 M 382F

519 M 127N

519 M 280N1



519 M 322H

519 M 322STX

519 M 150AX

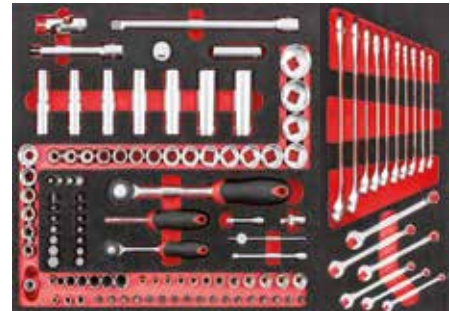

601 1/4-1/2 J100

285 J/B16

POPIS	POLOŽKA	POČET	POPIS	POLOŽKA	POČET
Sortiment šestihřanných nástrčných nástavců, ráčny, výměnných hrotů a příslušenství v modulární kazetě 1/4"-1/2"	601 1/4-1/2 J100	42	Kladiva, dláta a kolíkové průbojníky	519 M 382F	5
Kombinované klíče (6÷24)	285 J/B16	22	Kleště na pojistné kroužky (19 až 60 mm)	519 M 127N	10
Univerzální kleště, nastavitelné kleště, štipací kleště, extra dlouhé kleště, kleště se zajišťovací rukojetí	519 M 150AX	4	Šroubovaky pro šrouby s hlavou s dražkou a pro šrouby PHILLIPS®	519 M 322H	6
			Šroubovaky pro bezpečnostní šrouby TORX® (TORX® Tamper Resistant)	519 M 322STX	25
			Sada klíčů pro šrouby TORX® a sada nástavců se speciálními tvary	519 M 280N1	4

Přejete si pouze rozřídění? Přejděte na stranu 22

Vozíky na nářadí



NEMŮŽETE NAJÍT SVÉ IDEÁLNÍ VYBAVENÍ?
Nyní přejděte na stránku Kitplanner-gb.usag.it
a vytvořte si toto vybavení!



NEW

318
KS

516 SP6XLM

Kód U05160111

Vozík na nářadí **START XL** s vybavením pro pracovníky údržby



€ 3.621,00 | **€ 1.852,00**

318
KS

519 R8/3M-S

Kód U05198024

Vozík **RACING** na sortiment pro **ÚDRŽBU**



€ 4.163,00 | **€ 2.110,00**

VYBAVENÍ PRO ÚDRŽBU DVOUBAREVNÉ PĚNOVÉ MODULY



519 M 612CLA

519 M 613BEA

519 M 613AEA



519 M 285KA

519 M 285A1

519 M 285A2

519 M 233C24

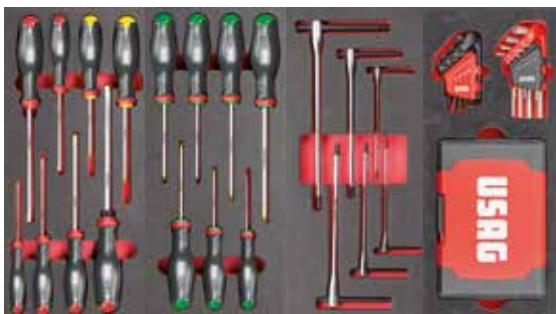

519 M 324H

519 M 324STX

519 M 280TK

519 M 280N1



519 M 127N

519 M 150AX

519 M 382F

519 M 990A5MD

POPIS	POLOŽKA	POČET
Šestihranné nástrčné klíče, ráčna (237 A 1/4"), příslušenství 1/4" a nástavce	519 M 613AEA	46
Šestihranné nástrčné klíče, ráčna (237 A 3/8") a příslušenství 3/8"	519 M 613BEA	20
Dvanáctihranné nástrčné klíče, ráčna (237 A 1/2") a příslušenství 1/2"	519 M 612CLA	35
Kombinované klíče (6-7-8-9-10-11-12-13-14-15-16-17-18-19-21-22-24 mm)	519 M 285A1	17
Kombinované klíče 27-29-30-32-34 mm	519 M 285A2	5
Obousměrné ráčnové kombinované klíče 8-9-10-11-12-13-14-15-16-17-18-19 mm	519 M 285KA	12
Nástrčné klíče pro šrouby TORX® a nástavce TORX®, XZN, šestihranné, žebrované	519 M 233 C24	24
Šroubováky pro šrouby s hlavou s drážkou a pro šrouby PHILLIPS®	519 M 324H	8

POPIS	POLOŽKA	POČET
Šroubováky pro bezpečnostní šrouby TORX®	519 M 324STX	7
Šestihranné klíče s rukojetí ve tvaru T s posuvnou tyčí 2,5-3-4-5-6-8 mm	519 M 280TK	6
Sada klíčů pro šrouby TORX® a sada nástavců se speciálními tvary	519 M 280N1	117
Kleště na pojistné kroužky 19-60 mm	519 M 127N	4
Univerzální kleště, nastavitelné kleště, štípací kleště, extra dlouhé kleště, kleště se zajišťovací rukojetí	519 M 150AX	5
Středně hrubé pilníky	519 M 990A5MD	5
Kladivo pro mechaniky s grafitovou rukojetí, palička, průbojníky, dláto a důlčik	519 M 382F	7



800 kg

4
ZÁSUVK
3
MODULY

38 kg | 748 mm | 470 mm | 515 mm

516 SP4V

Kód U05160004

Skříň se zásuvkami START (prázdné)

- Vnitřní rozměry:
3 zásuvky 570 x 420 x 60 mm
1 zásuvka 570 x 420 x 130 mm

€ 470,00 | € 304,00



4
ZÁSUVK
3
MODULY

45 kg | 774 mm | 480 mm | 546 mm

519 R4/3V

Kód U05190410

Skříň se zásuvkami RACING (prázdné)

- Možnost kombinace s vozíky
Racing 519 R 3 moduly
- Vnitřní rozměry:
3 zásuvky 570 x 420 x 60 mm
1 zásuvka 570 x 420 x 130 mm

€ 873,00 | € 611,00



4
ZÁSUVK
4
MODULY

51,5 kg | 964 mm | 480 mm | 546 mm

519 R4/4V

Kód U05190411

Skříň se zásuvkami RACING (prázdné)

- Možnost kombinace s vozíky
Racing 519 R 4 moduly
- Vnitřní rozměry:
3 zásuvky 760 x 420 x 60 mm
1 zásuvka 760 x 420 x 130 mm

€ 1.004,00 | € 703,00



4
ZÁSUVK
5
MODULY

60,5 kg | 1154 mm | 480 mm | 546 mm

519 R4/5V

Kód U05190412

Skříň se zásuvkami RACING (prázdné)

- Možnost kombinace s vozíky
Racing 519 R 5 modulů
- Vnitřní rozměry:
3 zásuvky 950 x 420 x 60 mm
1 zásuvka 950 x 420 x 130 mm

€ 1.133,00 | € 793,00



3
MODULY

20 kg | 700 mm | 292 mm | 345 mm

531 A

Kód U05310001

Skříňka se zásuvkami – 3 zásuvky (prázdná)

- Vnitřní rozměry:
2 zásuvky 570 x 270 x 40 mm
1 zásuvka 570 x 270 x 60 mm

€ 284,00 | € 176,00

HLINÍKOVÉ
RUKOJETI ZÁSUVK

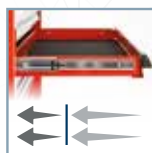

VODÍCÍ LIŠTY S
VRATNÝM
UZAVÍRACÍM
SYSTÉMEM



519 R6/3VFULL

Kód U05191414

Vozík RACING - na přání ve všech dostupných uspořádáních! (prázdné)

- Vnitřní rozměry:
4 zásuvky 570x420x60 mm.
1 zásuvka 570x420x130 mm.
1 zásuvka 570x420x270 mm.

€ 1.697,00 | **€ 933,00**

KOMPLETNÍ, VČETNĚ DOPLŇKŮ:

- Horní panel
- Skládací deska stolu
- Držák papírových svitků
- Držák lahví (x2)

NEW

86 kg | 774 mm | 1.400 mm | 546 mm

PŘÍSLUŠENSTVÍ PRO VOZÍKY NA NÁŘADÍ



519 RA1

Kód U05190207

Odpadkový koš
pro Racing, Start,
Booster, Bull.

€ 101,00 | **€ 63,50**



519 RA2

Kód U05190208

Příhrádka na dokumenty
pro Racing, Start,
Booster, Bull.

€ 56,00 | **€ 35,40**



519 RA3N

Kód U05190212

Panel na nářadí
pro Racing
(Pro verzi se 3 moduly).

€ 159,00 | **€ 111,00**

NEW



519 RA4

Kód U05190210

Držák na roli papíru
pro Racing, Start,
Booster, Bull.

€ 61,50 | **€ 35,40**



519 RA5

Kód U05190211

Držák na spreje
pro Racing, Start,
Booster, Bull.

€ 89,00 | **€ 55,50**



519 RA6

Kód U05190217

Sklopná horní deska
pro Racing.

€ 160,00 | **€ 102,00**



519 RA8

Kód U05190219

Držák na dokumenty
pro Racing.

€ 64,00 | **€ 44,80**



519 RA9

Kód U05190218

Horní dřevěná deska
pro svěrák
pro Racing.

€ 160,00 | **€ 102,00**



1100 kg

6
ZÁSUVK

3
MODULY

94 kg | mm | 1154
1000
546

513 B6V

Kód U05130096

Vozík BOOSTER - 6 zásuvek (prázdné)

- Vnitřní rozměry:
4 zásuvky 570 x 420 x 60 mm
1 zásuvka 570 x 420 x 130 mm
1 zásuvka 570 x 420 x 270 mm
- Boční skříň: 380 x 400 x 720 mm



€ 1.708,00 | € 1.196,00



200 kg

3
POLICEMI

18 kg | mm | 750
950
450

504 S

Kód U05040003

Víceúčelový vozík s 3 policemi

- Police s okraji, které zabraňují pádu předmětů během přepravy
- Ocelová rukojeť zaručuje optimální ovladatelnost
- Pryžová kolečka odolná proti oleji (Ø 100 mm): dvě pevná a dvě otočná, jedno otočné s brzdou
- Dodáváno v demontovaném stavu

€ 191,00 | € 134,00



1000 kg

6
ZÁSUVK

3
MODULY

128 kg | mm | 1.212
1000
670

514 B6V

Kód U05140001

Pojízdná skříňka s pracovní plochou BULL - 6 zásuvek (prázdné)

- Pracovní deska z překližky
- Vnitřní rozměry zásuvek:
3 zásuvky 570 x 420 x 60 mm
2 zásuvky 570 x 420 x 130 mm
1 zásuvka 570 x 420 x 200 mm
- Boční úložný prostor: 380 x 704 x 524 mm

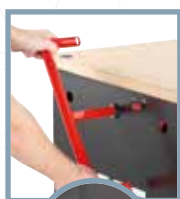

45 kg | mm | 720
1.000
280

2
ZÁSUVK

502 R2V

Kód U05020003

Prázdná skříňka na nářadí – 2 zásuvky

- Vnitřní perforované panely
- Otevírání dvířek v rozsahu 180°
- Zcela otevíratelná zásuvka
- Teleskopické vodící lišty s kuličkovými ložisky
- Zásuvka s eloxovaným hliníkovým držadlem
- Centrální uzamykatelný systém
- Může být zavěšena na stěnu nebo může být umístěna na vozík 519 R Racing s 3 moduly (s montážní sadou: kód U50100193)
- Skříň z plechu s epoxidovým nátěrem, černá barva RAL 9004
- Červeně lakovaná dvířka RAL 3020
- Háčky a podpěry nejsou dodávány
- Vnitřní rozměry zásuvky: 569 x 210 x 60 mm

DVEŘE S DVOJITÝM PANELEM



€ 1.080,00 | € 756,00

Pracovní stoly



OCEL

NEW

506 BA

Pracovní stůl s ocelovou pracovní deskou

- Pozinkovaná ocelová horní deska (tloušťka 2,5 mm) s bočnicemi 37 mm
- Včetně spodní police
- Příprava pro upevnění k podlaze
- Ocelová konstrukce opatřená emailovým nátěrem, černá RAL 9004
- 4 podpěry pro rozměry 1 a 1,5 m
- 6 podpěr pro rozměr 2 m
- Možnost doplnění zásuvky 506 U130

KÓD	L (mm)	P (mm)	H (mm)		
U05060014	1.000	700	850	50 kg	€ 273,00 € 191,00
U05060015	1.500	700	850	63 kg	€ 386,00 € 270,00
U05060016	2.000	700	850	85 kg	€ 483,00 € 338,00

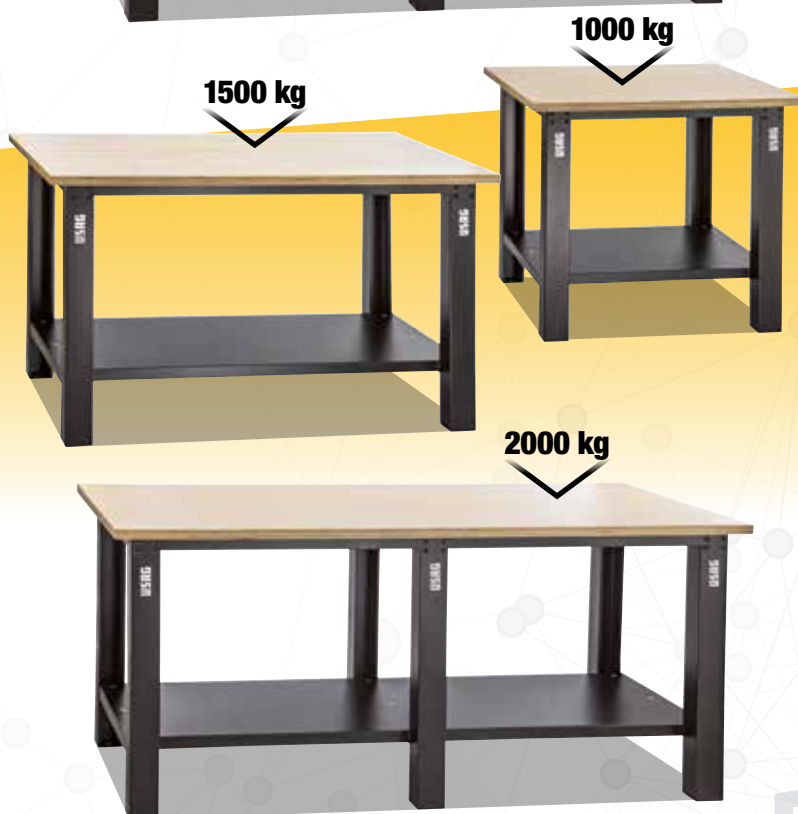

DŘEVO

NEW

506 BL

Pracovní stůl s dřevěnou pracovní deskou

- Dřevěná horní deska stolu (silná 40 mm) vyrobená z více vrstev
- Včetně spodní police
- Příprava pro upevnění k podlaze
- Ocelová konstrukce ošetřená emailovým lakem, černá RAL 9004
- 4 podpěry pro rozměry 1 a 1,5 m
- 6 podpěr pro rozměr 2 m
- Možnost doplnění zásuvky 506 U130

KÓD	L (mm)	P (mm)	H (mm)		
U05060004	1.000	700	850	55 kg	€ 391,00 € 274,00
U05060005	1.500	700	850	69 kg	€ 528,00 € 370,00
U05060006	2.000	700	850	93 kg	€ 633,00 € 443,00



 8 kg

506 U130

Kód U05060129Q

Zásuvka s pojezdy k pracovnímu stolu 506 B

- Včetně zámku a klíčků
- Vnitřní rozměry: 570 x 420 x 175 mm
- Možnost kombinace s moduly pro uložení nářadí

€ 131,00 | € 91,50



MOŽNOST POUŽITÍ
SE VŠEMI
PRACOVNÍMI
STOLY ŘADY 506 BA-BL

Deska stolu z vícevrstvého bukového dřeva

Tloušťka 40 mm zaručuje nejvyšší odolnost.

Deska stolu z pozinkovaného ocelového plechu

S protikorozní povrchovou úpravou a hranami o velikosti 37 mm pro ochranu proti pádu.

NEW

2000 kg

OCEĽ

2
ZÁSUVKY



506 BAC/2000

Kód U05060034

Pracovní stůl s ocelovou pracovní deskou - 2 zásuvky

- Pozinkovaná ocelová horní deska (tloušťka 2,5 mm) s bočnicemi 37 mm
- Včetně spodní police
- Příprava pro upevnění k podlaze
- Lakované kovové pouzdro
- 6 podpěr
- 2 zásuvky s teleskopickými pojezdy, možnost uzamknutí
- Konstrukce: černá RAL 9004, zásuvky červené RAL 3020
- Vnitřní rozměry zásuvek: 570 x 420 x 175 mm

106 kg | 2.000 mm | 850 mm | 700 mm

€ 745,00 | **€ 499,00**

NEW

2000 kg

DŘEVO

2
ZÁSUVKY



506 BLC/2000

Kód U05060024

Pracovní stůl s dřevěnou pracovní deskou - 2 zásuvky

- Dřevěná horní deska silná 40 mm, vyrobená z více vrstev
- Včetně spodní police
- Příprava pro upevnění k podlaze
- Lakované kovové pouzdro
- 6 podpěr
- 2 zásuvky s teleskopickými pojezdy, možnost uzamknutí
- Konstrukce: černá RAL 9004, zásuvky červené RAL 3020
- Vnitřní rozměry zásuvek: 570 x 420 x 175 mm
- Nosnost: 2000 kg

109 kg | 2.000 mm | 850 mm | 700 mm

€ 895,00 | **€ 599,00**

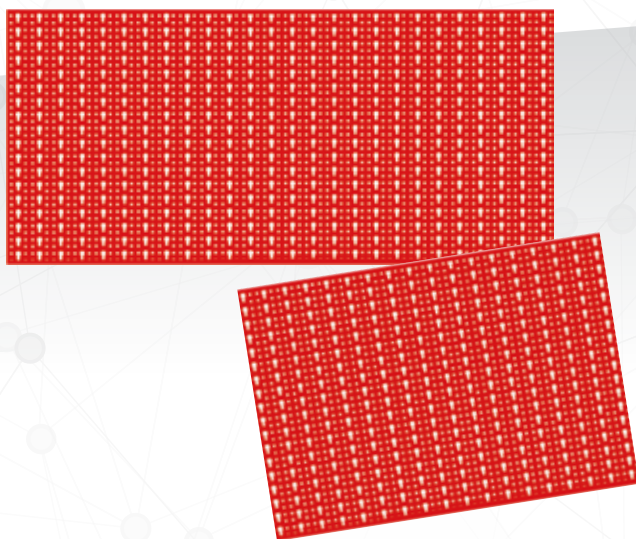

501 P

Nástěnné panely

- Průměr otvoru: 5 mm
- Ocelový plech, tloušťka 1,2 mm
- Smaltovaný povrch, červená barva RAL 3020
- Pro použití s háčky 552÷559

KÓD	L (mm)	H (mm)	🏋️	€	€
U05010103Q	1.000	800	9,5 kg	€104,00	€ 73,00
U05010104Q	1.500	800	13,5 kg	€175,00	€ 123,00
U05010105Q	2.000	800	17,5 kg	€200,00	€ 140,00

DVOUBAREVNÉ PĚNOVÉ MODULY



519 M 613AEA 519 M 613CEA 519 MSK6



519 M 285A1 519 M 150AX 519 MSK6



519 M 324H 519 M 324STX 519 MSK6



988 MA/S19



692 J32

157
KS

495 I-SP

Kód U04950622

Vybavení pro pracovníky údržby - 3 zásuvky



POPIS	POLOŽKA	POČET
Šestihhranné nástrčné klíče, ráčna (237 A 1/4"), příslušenství 1/4" a nástavce	519 M 613AEA	46
Šestihhranné nástrčné klíče, ráčna (237 A 1/2") a příslušenství 1/2"	519 M 613CEA	23
Kombinované klíče (6-7-8-9-10-11-12-13-14-15-16-17-18-19-21-22-24 mm)	519 M 285A1	17
Univerzální kleště, nastavitelné kleště, štipací kleště, extra dlouhé kleště, kleště se zajišťovací rukojetí	519 M 150AX	5
Šroubováky pro šrouby s hlavou s drážkou a pro šrouby PHILLIPS®	519 M 324H	8
Šroubováky pro bezpečnostní šrouby TORX® (T10-T15-T20-T25-T30-T40)	519 M 324STX	7
Sada s vrtáky HSS-G	988 MA/S19	19
Sada s nástavci a obousměrnou ráčnou	692 J32	32

€ 1.216,00 | € 726,00



519 M 613AEA 519 M 613CEA 519 MSK6



519 M 285A1 519 M 150AX 519 MSK6



519 M 324H 519 M 324STX 519 MSK6

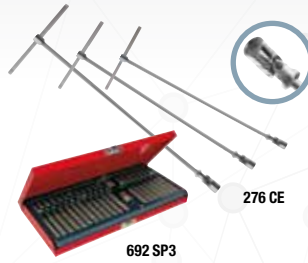

276 CE

692 SP3

149
KS

495 A-SP

Kód U04950623

Sada pro osobní vozidla - 3 zásuvky



POPIS	POLOŽKA	POČET
Šestihhranné nástrčné klíče, ráčna (237 A 1/4"), příslušenství 1/4" a nástavce	519 M 613AEA	46
Šestihhranné nástrčné klíče, ráčna (237 A 1/2") a příslušenství 1/2"	519 M 613CEA	23
Kombinované klíče (6-7-8-9-10-11-12-13-14-15-16-17-18-19-21-22-24 mm)	519 M 285A1	17
Univerzální kleště, nastavitelné kleště, štipací kleště, extra dlouhé kleště, kleště se zajišťovací rukojetí	519 M 150AX	5
Šroubováky pro šrouby s hlavou s drážkou a pro šrouby PHILLIPS®	519 M 324H	8
Šroubováky pro bezpečnostní šrouby TORX® (T10-T15-T20-T25-T30-T40)	519 M 324STX	7
Sada s odolnými nástavci typu Ribex s otvorem - XZN - TORX®	692 SP3	40
Klíče ve tvaru T s kloubovým šestihhranným nástrčným klíčem (10,13,17 mm)	276 CE	3

€ 1.333,00 | € 741,00

SOUPRAVA PRO VOZÍKY NA NÁŘADÍ – 4 MODULY



519 M 612CLA 519 M 613BEA 519 M 613AEA



519 M 285KA 519 M 285A1 519 M 285A2 519 M 233C24



519 M 324H 519 M 324STX 519 M 280TK 519 M 280N1



519 M 127N 519 M 150AX 519 M 382F 519 M 990A5MD

318
KS

495 MA

Kód U04950023

Vybavením pro pracovníky údržby - 4 pouzdra

€ 2.758,00 | € 1.543,00

PLASTOVÉ MODULY



519/613AEA 519/613CEA 519 SK692V



519/127N 519/150AX 519 SK692V



519/322H 519/322STX 519 SK692V



519/285A1 519/990A1 519/382F

692 J32



988 MA/S19



519/613AEA 519/613CEA 519 SK692V



519/127N 519/150AX 519 SK692V



519/322H 519/285A1 519 SK692V

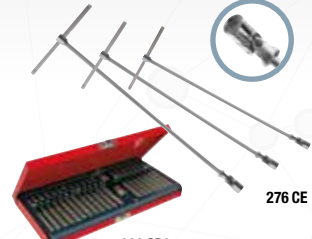

692 SP3

276 CE

POPIS	POLOŽKA	POČET
Šestihhranné nástrčné klíče, ráčna (237 A 1/4"), příslušenství 1/4" a nástavce	519 M 613AEA	46
Šestihhranné nástrčné klíče, ráčna (237 A 3/8") a příslušenství 3/8"	519 M 613BEA	20
Dvanáctihhranné nástrčné klíče, ráčna (237 A 1/2") a příslušenství 1/2"	519 M 612CLA	35
Kombinované klíče (6-7-8-9-10-11-12-13-14-15-16-17-18-19-21-22-24 mm)	519 M 285A1	17
Kombinované klíče 27-29-30-32-34 mm	519 M 285A2	5
Obousměrné ráčnové kombinované klíče 8-9-10-11-12-13-14-15-16-17-18-19 mm	519 M 285KA	12
Nástrčné klíče pro šrouby TORX® a nástavce TORX®, XZN, šestihhranné, žebrované	519 M 233 C24	24
Šroubováky pro šrouby s hlavou s drážkou a pro šrouby PHILLIPS®	519 M 324H	8
Šroubováky pro bezpečnostní šrouby TORX®	519 M 324STX	7
Šestihhranné klíče s rukojetí ve tvaru T s posuvnou tyčí 2,5-3-4-5-6-8 mm	519 M 280TK	6
Sada klíčů pro šrouby TORX® a sada nástavců se speciálními tvary	519 M 280N1	117
Kleště na pojistné kroužky 19-60 mm	519 M 127N	4
Univerzální kleště, nastavitelné kleště, štipací kleště, extra dlouhé kleště, kleště se zajišťovací rukojetí	519 M 150AX	5
Sřředně hrubé pilníky	519 M 990A5MD	5
Kladivo pro mechaniky s grafitovou rukojetí, palička, průbojníky, dláto a důlčík	519 M 382F	7

177
KS

495 I-PL Kód U04950620



Vybavení pro pracovníky údržby - 4 zásuvky

POPIS	POLOŽKA	POČET
Šestihhranné nástrčné klíče, ráčna (237 A 1/4"), příslušenství 1/4" a nástavce	519/613AEA	42
Šestihhranné nástrčné klíče, ráčna (237 A 1/2") a příslušenství 1/2"	519/613CEA	22
Kleště na pojistné kroužky (19 až 60 mm)	519/127N	4
Univerzální kleště, nastavitelné kleště, štipací kleště, extra dlouhé kleště, kleště se zajišťovací rukojetí	519/150AX	5
Šroubováky pro šrouby s hlavou s drážkou a pro šrouby PHILLIPS®	519/322H	10
Šroubováky pro bezpečnostní šrouby TORX® (T10-T15-T20-T25-T30-T40)	519/322STX	6
Kombinované klíče (6-7-8-9-10-11-12-13-14-15-16-17-18-19-22-24 mm) a šikmé klíče (1,5-2-2,5-3-4-5-6-8-10 mm)	519/285A1	25
Plochý hranatý pilník, půlkulatý pilník, kulatý pilník, trojúhelníkový pilník	519/990A1	4
Kladiva, sekáče a průbojníky	519/382F	8
Sada s vrtáky HSS-G	988 MA/S19	19
Sada s nástavci a obousměrnou ráčnou	692 J32	32

€ 1.326,00 | € 720,00

151
KS

495 A-PL Kód U04950621



Vybavení pro automobilový průmysl - 3 zásuvky

POPIS	POLOŽKA	POČET
Šestihhranné nástrčné klíče, ráčna (237 A 1/4"), příslušenství 1/4" a nástavce	519/613AEA	42
Šestihhranné nástrčné klíče, ráčna (237 A 1/2") a příslušenství 1/2"	519/613CEA	22
Kleště na pojistné kroužky (19 až 60 mm)	519/127N	4
Univerzální kleště, nastavitelné kleště, štipací kleště, extra dlouhé kleště, kleště se zajišťovací rukojetí	519/150AX	5
Šroubováky pro šrouby s hlavou s drážkou a pro šrouby PHILLIPS®	519/322H	10
Kombinované klíče (6-7-8-9-10-11-12-13-14-15-16-17-18-19-22-24 mm) a šikmé klíče (1,5-2-2,5-3-4-5-6-8-10 mm)	519/285A1	25
Sada s odolnými nástavci typu Ribbe s otvorem - XZN - TORX®	692 SP3	40
Klíče ve tvaru T s kloubovým šestihhranným nástrčným klíčem (10,13,17 mm)	276 CE	3

€ 1.231,00 | € 689,00



NEMŮŽETE NAJÍT SVÉ IDEÁLNÍ VYBAVENÍ?

Nyní přejděte na stránku
Kitplanner-gb.usag.it a vytvořte
si toto vybavení!

Plastové moduly



519/127N
Kód U05190716

4
KS

127 N 19÷60 · 127 PN 19÷60 ·
128 N 19÷60 · 128 PN 19÷60.

€109,00 | **€ 76,50**



519/150AX
Kód U05190850

5
KS

133 AX 160 · 134 250 · 150 AX 180 ·
180 C 250 · 188 AX 160.

€162,00 | **€ 113,00**



519/280HG
Kód U05191860

7
KS

280 HG 3-4-5-6-7-8-10 mm.

€112,00 | **€ 78,50**



519/280HGTS
Kód U05191861

7
KS

280 HGTS 3-4-5-6-7-8-10 mm.

€122,00 | **€ 85,50**



519/285A1
Kód U05190785

25
KS

285 6-7-8-9-10-11-12-13-14-15-16-17-
18-19-22-24 280 S9 1,5÷10.

€179,00 | **€ 125,00**



519/285B2
Kód U05190823

4
KS

285 27-29-30-32.

€102,00 | **€ 71,50**



519/285KA1
Kód U05190788

12
KS

285 KA 8-9-10-11-12-13-14-15-
16-17-18-19.

€240,00 | **€ 168,00**



519/294
Kód U05190732

9
KS

204 250 · 294 A 250 · 367 2x115-3x125-
4x145-5x165-6x180-8x200 · 981 A3.

€120,00 | **€ 84,00**



519/322H
Kód U05190772

10
KS

322 0,5x3x75-0,8x4x100-1x5,5x125-
1,2x6,5x150-1,6x8x175 · 322 PH 0x75-1x100-
2x125 · 322 N 0,8x4x30 · 322 NPH 2x30.

€59,00 | **€ 41,30**



519/322STX
Kód U05190831

6
KS

322 STX T10-T15-T20-T25-T30-T40.

€56,50 | **€ 39,60**



519/324H
Kód U05190763

10
KS

324 0,5x3x75-0,8x4x100-1x5,5x125-
1,2x6,5x150-1,2x8x200 · 324 PH 0x75-1x75-
2x100 · 324 N 0,8x4x35 · 324 NPH 2x35.

€76,50 | **€ 53,50**



519/324TX
Kód U05190764

9
KS

324 TX T6x50-T7x50-T8x50-T9x75 · 324 STX
T10x75-T15x75-T20x100-T25x100-T30x125.

€108,00 | **€ 75,50**



519/366
Kód U05190740

7
KS

351 200 · 362 125-150 · 364 125 ·
366 3x125 · 4x150 · 368 4x125.

€79,00 | **€ 55,50**



519/382F
Kód U05190742

8
KS

362 150 · 367 2x115-3x125-4x145-
5x165 · 368 4x125 · 376 35 · 382F 500.

€99,00 | **€ 69,50**



519/613AEA
Kód U05190784

42
KS

235 1/4" EN 4-4,5-5-5,5-6-7-8-9-10-11-12-13-
14 · 236 1/4" 50-150 · 237 A 1/4" · 240 1/4" ·
241 1/4" · 243 1/4" · 692 S11 · 692 STX/S11 ·
684 1/4"-1/4".

€205,00 | **€ 134,00**



519/613BEA
Kód U05190747

21
KS

235 3/8" E 6-7-8-9-10-11-12-13-14-15-
16-17-18-19-21-22 · 236 3/8" 125-250 ·
237 A 3/8" · 240 3/8" N · 241 3/8".

€210,00 | **€ 147,00**



519/613CEA
Kód U05190750

22
KS

235 1/2" EN 10-11-12-13-14-15-16-
17-18-19-20-21-22-24-27-30-32 · 236
1/2" 125-250 · 237 A 1/2" · 240 1/2" N ·
241 1/2".

€252,00 | **€ 176,00**



519/990A1
Kód U05190825

4
KS

990 M PA/200 · 990 M PB/200
990 M PC/200 · 990 M PE/200.

€57,00 | **€ 39,90**



8
KS

XXL

519/276
Kód U05190725

276 CE 7-8-10-11-13-14-17-19.

€288,00 | **€ 198,00**



8
KS

XL

519/280T
Kód U05190727

280 T 2-2,5-3-4-5-6-8-10.

€154,00 | **€ 108,00**



VYTVÓŘTE SI
Toto je pouze výběr ze všech
naleznete 200 modulů

Dvoubarevné pěnové moduly

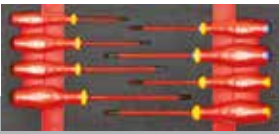

519 M 091A
Kód U05191016

8
KS

091 0,5x3x75-0,8x4x100-1x5,5x125
1,2x6,5x150 · 091 PH 1x100-2x125
· 091 PZ 1x100-2x125.

€ 91,50 | € 64,00



519 M 280HGTS
Kód U05191946

7
KS

280 HGTS 3-4-5-6-7-8-10 mm.

€ 122,00 | € 85,50



519 M 285A2
Kód U05190943

5
KS

285 27-29-30-32-34.

€ 147,00 | € 103,00



519 M 324H
Kód U05190910

8
KS

324 0,5x3x75-0,8x4x100-1x5,5x125-
1,2x6,5x150 · 324 PH 1x100-2x125
324 D 0,6x3,5x100 324 E 1,6x8x175.

€ 72,50 | € 51,00



519 M 127N
Kód U05190937

4
KS

127 N 19÷60 · 127 PN 19÷60 ·
128 N 19÷60 · 128 PN 19÷60.

€ 114,00 | € 80,00



519 M 280N1
Kód U05191013

117
KS

280 S9 1,5-2-2,5-3-4-5-6-8-10 · 280 TX/
S8C T10-T15-T20-T25-T27-T30-T40-T45
· 692 J100.

€ 131,00 | € 91,50



519 M 285KA
Kód U05190944

12
KS

285 KA 8-9-10-11-12-13-14-15-
16-17-18-19.

€ 246,00 | € 172,00



519 M 150AX
Kód U05190965

5
KS

133 AX 160 · 134 250 · 150 AX 180 ·
180 C 250 · 188 AX 160.

€ 167,00 | € 117,00



519 M 280TK
Kód U05190935

6
KS

280 TK 2,5-3-4-5-6-8.

€ 119,00 | € 83,50



519 M 322H
Kód U05190927

8
KS

322 0,5x3x75-0,8x4x100-1x5,5x125-
1,2x6,5x150-1,6x8x175 · 322 PH 0x75-
1x100-2x125.

€ 54,00 | € 37,80



519 M 280HG
Kód U05191945

7
KS

280 HG 3-4-5-6-7-8-10 mm.

€ 112,00 | € 78,50



519 M 285A1
Kód U05190921

17
KS

285 6-7-8-9-10-11-12-13-14-15-16-
17-18-19-21-22-24.

€ 181,00 | € 127,00



519 M 322STX
Kód U05190929

6
KS

322 STX T10x75-T15x75-T20x100-
T25x100-T30x125-T40x125.

€ 62,00 | € 43,40



519 M 324STX
Kód U05190911

7
KS

324 STX T10x75-T15x75-T20x100-
T25x100-T27x100-T30x125-T40x150.

€ 108,00 | € 75,50



519 M 382F
Kód U05190926

7
KS

362 175 · 367 2x115-3x125-6x180
368 3x100 · 376 28 · 382F 500.

€ 121,00 | € 84,50



519 M 613AEA
Kód U05190940

46
KS

235 1/4" EN 5,5-6-7-8-9-10-11-12-13-14-
236 1/4" 50-100 · 237 A 1/4" · 240 1/4"
· 241 1/4" · 243 1/4" · 280 LTS/S9 · 684
1/4"-1/4" · 660 0,6-1-1,6 · 660 E 3-4-5-6-
8 · 660 PH 1-2-3 · 660 PZ 1-2-3 · 660 STX
T15-T20-T25-T27-T30-T40.

€ 244,00 | € 171,00



519 M 613BEA
Kód U05190928

237 A

20
KS

235 3/8" E 7-8-9-10-11-12-13-14-15-16-
17-18-19-21-22 · 236 3/8" 125-250 ·
237 A 3/8" · 240 3/8" N · 241 3/8"

€ 209,00 | € 146,00



519 M 613CEA
Kód U05190942

237 A

23
KS

235 1/2" EN 8-10-11-12-13-14-15-16-
17-18-19-21-22-23-24-27-30-32 · 236
1/2" 125-250 · 237 A 1/2" · 240 1/2" N
· 241 1/2"

€ 265,00 | € 186,00



519 M 990A5MD
Kód U05191011

5
KS

990 M PA/200 · 990 M PB/200 · 990 M
PC/200 · 990 M PD/200 · 990 M PE/200.

€ 76,00 | € 53,00



7
KS

XXL

519 M 276
Kód U05190936

276 CE 7-8-10-11-13-17-19.

€ 266,00 | € 186,00

SVOJI IDEÁLNÍ SOUPRAVU

dostupných souprav: na stránkách kitplanner-gb.usag.it
a 120 souprav, ze kterých si můžete vybrat!

181
KS



002 JMA

Kód U00020011



Kufřík s nářadím pro údržbu

- Kufřík s hliníkovou strukturou a kovovou výztuží
- Se dvěma kovovými kloubovými závěsy a zámkem (včetně klíče)
- Tři vnitřní panely vybavené elastickými držáky nářadí
- Základna z tvarované dvoubarevné pěny

€ 712,00 | € 407,00

002 JTMA

Kód U00020015



Kufřík s nářadím pro údržbu



**002 JTMA:
INTEGROVANÁ
KOLA**

€ 722,00 | € 417,00



**OBSAHUJE KLEŠTĚ ŘADY AX, NOVÉ
ŠROUBOVÁKY 324 A
NOVÝ NASTAVITELNÝ KLÍČ 294 AD!**



POPIS	ROZMĚR	POČET
Šestihranných nástrčných nástavců 1/2"	10-11-12-13-14-15-16-17-18-19-21-22-24-27-30-32 mm	16
Šestihranných nástrčných nástavců 1/4"	4-4,5-5-5,5-6-7-8-9-10-11-12-13-14 mm	13
Prodlužovací nástavce 1/2"	130-250 mm	2
Prodlužovací nástavce 1/4"	55-100 mm	2
Přepínatelná ráčna 1/2"		1
Přepínatelná ráčna 1/4"		1
Šroubováková rukojeť s vnitřním čtyřhranem 1/4"		1
Univerzální kloub 1/2"		1
Univerzální kloub 1/4"		1
Nástrčný držák hrotů	1/4-1/4"	1
Kombinované klíče	8-9-10-11-12-13-14-15-16-17-18-19 mm	12
Nastavitelný klíč	250 mm	1
Šroubováků pro šrouby s přímou drážkou	0,4x2,5x50-0,5x3x75-0,8x4x100-1x5,5x125-1,2x6,5x150-1,6x8x175	6
Šroubováky pro šrouby s křížovou drážkou PHILLIPS®	1x75-2x125	2
Šroubováky pro šrouby s křížovou drážkou POZIDRIV®-SUPADRIV®	1x75-2x125	2
Úhlových šestihranných zástrčných klíčů	1,5-2-2,5-3-4-5-6-8-10 mm	9
Kombinované kleště	180 mm	1
Nastavitelné kleště	250 mm	1
Polokulaté kleště	160 mm	1
Diagonální štípací kleště	160 mm	1

POPIS	ROZMĚR	POČET
Šroubovák pro zkoušení fází		1
Elektrikářské nůžky		1
Zalamovací nůž		1
měřicí pásmo	3 m	1
Rám miniaturní pilky na kov		1
Kladivo pro mechaniky	300 g	1
Bitů pr šrouby s přímou drážkou	3-4-4,5-5-5,5-6-6,5-7-8	9
Bitů pro šrouby s křížovou drážkou PHILLIPS® PH	00-0-1(x2)-2(x2)-3-4	8
Bitů pro šrouby PZ POZIDRIV® PZ	1-2(x2)-3-4	5
Bitů pro šrouby s vnitřním šestihranem	1,5-2-2,5-3-4-5-5,5-6-7-8 mm	10
Bitů pro šrouby s vnitřním šestihranem	1/16-5/64-3/32-7/64-1/8-9/64-5/32-3/16-7/32-1/4	10
Bitů TORX® Tamper Resistant	T8-T9-T10-T15-T20-T25-T27-T30-T40-T45	10
Bitů TORX® Tamper Resistant	T8-T10-T15-T20-T25-T27-T30-T35-T45	9
Bitů Tri-Wing	1-2-3-4	4
Bitů pro matice se zářezy	4-6-8-10-12	5
Bitů Torq	6-8-10	3
Čtyřhranných bitů	0-1-2(x2)-3	5
Bitů Clutch	1/8-5/32-3/16-1/4-5/16	5
Bitů XZN	M5-M6-M8	3
Šestihranné bity pro ploché šrouby s dírou	2-2,5-3-4-5-6	6
Šestihranné bity pro ploché šrouby s dírou	5/64-3/32-7/64-1/8-9/64-5/32	6
Magnetické prodlužovací nástavce	1/4"	2



174
KS

002 JMP

Kód U00020004

Kufřík s nářadím pro údržbu, rozměry v palcích

- Kufřík s hliníkovou strukturou a kovovou výztuží
- Se dvěma kovovými kloubovými závěsy a zámkem (včetně klíče)
- Rukojeť s plastovou ochranou
- Tři vnitřní panely vybavené elastickými držáky nářadí
- Systém pro blokování skládacího panelu

€ 986,00 | **€ 504,00**



606 1/2 APOL

606 1/4 APOL



692 J100



POPIS	ROZMĚR	POČET	POPIS	ROZMĚR	POČET
Sada dvanáctihřanných nástrčných hlavíc v pouzdru z ABS, rozměry v palcích	606 1/2 APOL	15	Sada 8 dlouhých šestihřanných klíčů s kulatou hlavou	280 LTSP/S8	8
Sada šestihřanných nástrčných hlavíc s mírami v pouzdru z ABS, rozměry v palcích	606 1/4 APOL	18	Sada 12 kombinovaných klíčů, rozměry v palcích	285 P / 1/4-5/16-3/8-7/16-1/2-9/16-5/8-11/16-3/4-13/16-7/8-15/16	12
Šroubovák pro zkoušení fází 110 ÷ 250 V	321 F	1	Nastavitelný klíč s rychlým nastavením	294 AD/250	1
Půlkulaté kleště s velmi dlouhými rovnými čelistmi	133 AX/160	1	Šroubováky pro ploché šrouby	324 0,4x2,5x75-0,5x3x75-0,8x4x100-1x5,5x125-1,2x6,5x150-1,6x8x175	6
Kombinované kleště	150 AX/180	1	Šroubováky pro šrouby PHILLIPS®	324 PH / 1x75-2x125	2
Nastavitelné kleště	180 C/250	1	Šroubováky pro šrouby POZIDRIV®-SUPADRIV®	324 PZ / 1x75-2x125	2
Diagonální štípací kleště pro náročné použití	188 AX /160	1	Kladiva pro mechaniky	382/300	1
Pílka na kov	201 S	1	Sortiment výměnných bitů se speciálními tvary - 1/4"	692 J100	100
Nůžky pro elektrikáře	207 C	1	Profesionální měřicí pásmo s krytem proti nárazům	981 A/3	1
Nůž s odlamovací čepelí	220 B1	1			

Uložení nářadí



Odolnost proti
názrům



Odolnost proti vysokým
a nízkým teplotám

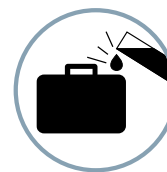

Antikorozní
úprava



MAX
20 kg

4,7 kg
465 mm
352 mm
215 mm

001 RV

Kód U00010004

Kufr na nářadí z velmi silného polypropylenu (prázdný)

- Dva vnitřní vyjímatelné panely s pružnou gumou pro uchycení nářadí
- Spodní úložný prostor s nastavitelnými přepážkami
- Dvojitý zámek na klíč
- Gumou pokrytá ergonomická rukojeť
- Tři zadní závěsy a dvojitý kovový dřík upevňující víko kufru
- Velmi silné desky z polypropylenu vložené do hliníkového rámu
- Tato konstrukce zaručuje odolnost proti působení korozivních látek, proti nízkým a vysokým teplotám a proti názrům (dokonce i na rozích)

€ 291,00 | € 204,00



MAX
20 kg

6 kg
465 mm
352 mm
255 mm

001 TRV

Kód U00010005

Kufr na nářadí z velmi silného polypropylenu (prázdný)

- Teleskopická hliníková rukojeť
- Kolečka se zabudovanými valivými ložisky

€ 429,00 | € 300,00



641 T

Basa na nářadí (prázdná)

- Systém otevírání jednou rukou
- Velmi odolný plastový materiál
- 2 ukládací prostory pro malé předměty na víku
- Možnost uzavření pomocí visacího zámku (není dodáván)
- Sklopná rukojeť
- Vnitřní vyjímatelná přihrádka

KÓD	L (mm)	P (mm)	H (mm)	👤		
A U06410004	16"	394	220	162	1,2 kg	€ 22,40 € 15,70
B U06410005	19"	486	266	236	2,1 kg	€ 33,60 € 23,60
C U06410006	24"	595	281	260	2,8 kg	€ 44,70 € 31,30



Systém otevírání
pouze jednou
rukou



Možnost uzamčení
visacím zámkem
(není dodáván)



Dva prostory ve
víku pro uložení
malých částí



532

Kufr na nářadí

- Otevření se zarážkou na 90°
- Oko pro visací zámek
- Skříň z ocelového plechu tloušťky 1,2 mm

KÓD	L (mm)	P (mm)	H (mm)	📏	📊	💰
A U05320005	520	290	290	6,8 kg	€ 130,00	€ 91,00
B U05320006	650	350	350	12,5 kg	€ 159,00	€ 111,00
C U05320007	850	350	350	16 kg	€ 161,00	€ 113,00
D U05320008	1000	400	450	19 kg	€ 208,00	€ 146,00

5

ÚLOŽNÝCH
PROSTORŮ



646/5V

Kód U06460201

Basa na nářadí, pět úložných prostorů (prázdná)

- Přednastavení pro visací zámek
- Kryt z ocelového plechu, anaforetický postup
- Vnitřní rozměry:
spodní úložný prostor 447 x 207 x 100 mm,
úložné prostory 447 x 103 x 52 mm

€ 62,00 | € 43,40



5

ÚLOŽNÝCH
PROSTORŮ



646/5LV

Kód U06460301

Dlouhá basa na nářadí, pět úložných prostorů (prázdná)

- Dlouhý model, stejné vlastnosti jako 646/5V
- Vnitřní rozměry:
spodní úložný prostor 537 x 207 x 100 mm,
úložné prostory 537 x 103 x 52 mm

€ 68,00 | € 47,60



8

PŘÍHRADEK



640 A

Kód U06400001

Organizér (prázdný)

- Průhledný kryt: okamžitě viditelný obsah
- 8 vyjímatelných přihrádek, ze kterých může být jedna rozdělena 2 dodanými dělicími příčkami
- Po zavření krytu jsou úložné prostory zablokovány
- Vnější plastové uzavírací spony

€ 30,00 | € 21,00





900 g | mm | 340
235
90



Zadní pás pro upevnění brašny na vozík



8 úložných prostorů a 6 elastických pásek na nářadí

007 FTSV

Kód U00070060

Skládací brašna na nářadí (prázdná)

- Velmi pevná tkanina
- 8 kapes na nářadí
- Centrální vnitřní panel s elastickými pásky na obou stranách
- Elastické pásky pro uložení kladiva
- Rukojeť pokrytá gumou
- Zadní řemen pro upevnění brašny k vozíku
- Možnost doplnění o ramenní popruh (není dodáván)
- Volitelný ramenní popruh: kód U00070001Q

~~€ 34,80~~ | **€ 24,40**



MAX
12 kg



KAPACITA
30 L

3,1 kg | mm | 355
225
460



Zadní kapsa na počítač a dokumenty

007 SV

Kód U00070004

Batoh pro řemeslníky (prázdný)

- Tkanina s vysokou pevností
- Nastavitelný hrudní popruh
- Vycpávky popruhů na střední část těla umožňují rovnoměrné rozložení hmotnosti
- Spodní část odolná proti vnikání vody
- Vnitřní úložný prostor na nářadí
- Boční a přední kapsy
- Prostor pro uložení dokumentů
- Úložný prostor s vycpávkou pro počítač a dokumenty (vnitřní rozměry: 340x240 mm)

~~€ 92,50~~ | **€ 65,00**



MAX
14 kg



3,5 kg | mm | 350
500
200



Zadní kapsa na počítač a dokumenty

007 TV

Kód U00070006

Batoh na nářadí na kolečkách (prázdný)

- Rozměrné úložné prostory
- Rozměry odpovídají velikosti vozíků a skříněk
- Tkanina s vysokou pevností
- Vnitřní úložné prostory na nářadí
- Přední kapsa na dokumenty
- Boční kapsy s popruhy pro dlouhé předměty
- Teleskopická hliníková rukojeť
- Kolečka zabudovaná do konstrukce
- Ramenní popruhy
- Úložný prostor s vycpávkou pro počítač a dokumenty (vnitřní rozměry: 340x240 mm)

~~€ 115,00~~ | **€ 80,50**



Kompletní vybavení vždy po ruce

007/1V

Kód U00070001

Profesionální brašna na nářadí (prázdná)

- Model z vysokopevnostní tkaniny
- Pevné nepromokavé dno
- Vnitřní prostor pro nářadí
- Hliníková rukojeť s koženým potahem pro úchop
- 2 přední kapsy na malé předměty, 1 boční kapsa se suchým zipem, 1 boční otevřená kapsa pro rychlý přístup k uloženým věcem, 4 kryté zadní kapsy
- 2 vnitřní háčky pro zavěšení měřicího pásma a 6 elastických úchytů na nářadí
- 1 kapsa se 4 elastickými úchyty pro uložení nářadí a 11 elastických úchytů na šroubováky
- Měkký horní kryt se suchým zipem

€ 76,00 | € 53,00



Přední kapsa na pilku

007 V

Kód U00070002

Profesionální brašna na nářadí (prázdná)

- Model z vysoce odolné tkaniny
- Pevné a vodotěsné plastové dno
- Praktické vnitřní přihrádky na nářadí
- Přední kapsa na pilku se zavíráním na suchý zip
- Ergonomická hliníková rukojeť potažená kůží pro pevné uchopení
- Vnitřní držák na svinovací metr a gumy na přichycení nářadí
- Plášť se zavíráním na suchý zip

€ 98,50 | € 69,00



Polstrovaná přihrádka pro notebook a dokumenty

007 RV

Kód U00070033

Brašna na počítač a nářadí (prázdná)

- Vysokopevnostní tkanina
- Pevné vyztužené dno
- Přední otvor umožňuje rychlý přístup k obsahu brašny
- Úložný prostor s vycpávkou pro počítač a dokumenty (vnitřní rozměry: 340x240 mm)
- 14 kapes, 2 popruhy na nářadí a 1 háček na měřicí pásmo
- Snímatelný ramenní popruh zaručuje vynikající komfort při přenášení
- Zavírání pomocí rychloupínacích přezek

€ 65,00 | € 45,50

ŠROUBOVÁKY 324 SE ŠPIČKOVÝMI FUNKČNÍMI VLASTNOSTMI



RUKOJEŤ ZE TŘÍ MATERIÁLŮ

- 1 Vnější část z polyuretanu odolná proti olejům a chemikáliím
- 2 Tělo rukojeti z polyamidu odolnému proti namáhání
- 3 Vnitřní část z polyamidu s velkou hustotou, což zaručuje dokonalé spojení s dříkem

ZPEVNĚNÝ DŘÍK

Křemíková chrom vanadiová ocel, která poskytuje nejlepší mechanickou odolnost.

VYSOCE VÝKONNÝ BŘÍT

Povrchová úprava pozinkováním. Perfektní tvar. Ošetření proti korozi.

TVAR ZABRAŇUJÍCÍ KUTÁLENÍ

MĚKKÝ POVRCH RUKOJETI

Lepší pohodlí při používání. Větší přenos točivého momentu.

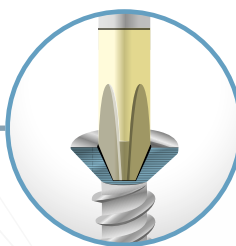

YouTube



8
KS



324 SH8

Kód U03240650

Sada 8 šroubováků pro šrouby s hlavou s drážkou a pro šrouby PHILLIPS®

- 324 D/0,4x2,5x50.
- 324/0,5x3x75-0,8x4x100-1x5,5x125-1,2x6,5x150.
- 324 PH/0x75-1x75-2x100.

€ 49,20 | € 34,50



5
KS



NEW

324 SH5

Kód U03240645

Sada 5 šroubováků pro šrouby s hlavou s drážkou a pro šrouby PHILLIPS®

- 324/0,8x4x100-1x5,5x125.
- 324 PH/0x75-1x75-2x100.

€ 33,00 | € 23,10



12
KS



324 SH12

Kód U03240651

Sada 12 šroubováků pro šrouby s hlavou s drážkou, šrouby PHILLIPS® a šrouby POZIDRIV®-SUPADRIV®

- 324 D/0,4x2,5x50.
- 324/0,5x3x75-0,8x4x100-1x5,5x125-1,2x6,5x150.
- 324 N/1x5,5x35.
- 324 PH/0x75-1x75-2x100.
- 324 NPH/2x35.
- 324 PZ/1x75-2x100.

€ 83,50 | € 58,50



7
KS



324 STX/S7

Kód U03240662

Sada 7 šroubováků pro bezpečnostní šrouby TORX®

- 324 STX T10x75-T15x75-T20x100-T25x100-T27x100-T30x125-T40x150.

€ 96,50 | € 51,50

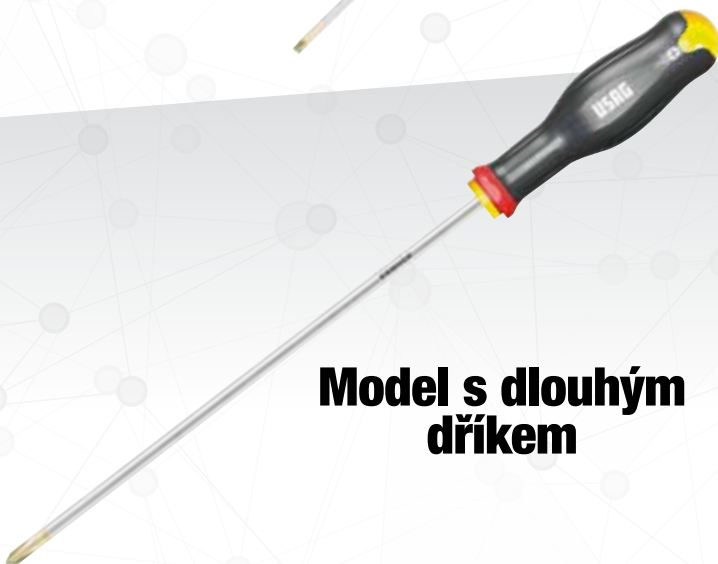

**Model s dlouhým
dříkem**



324 LPH

Šroubováky na šrouby a vruty s hlavou PHILLIPS®

- Model s dlouhým dříkem

KÓD	ROZMĚR	L (mm)	€ 11,10 € 7,80
U03240450	1x250	359	€ 11,10 € 7,80
U03240451	2x250	370	€ 14,10 € 9,90
U03240452	2x400	520	€ 17,10 € 12,00

ŠROUBOVÁKY 091 IZOLOVANÉ DO 1000 V

1000 V
EN 60900

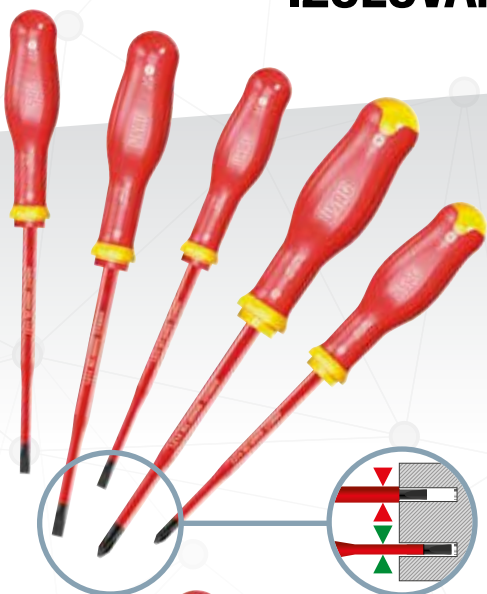

5
KS

091 D/SH5

Kód U00910119

Sada 5 TENKÝCH šroubováků na šrouby a vruty s hlavou s drážkou a na šrouby a vruty PHILLIPS® – 1000 V

- 091 D/0,6x3,5x100-0,8x4x100-1x5,5x125.
- 091 DPH/1x100-2x125.



€56,00 | **€ 35,00**

USAG SLIM

IZOLAČNÍ PLÁŠŤ NA DŘÍKU
který nezvětšuje průměr dřívku

1000 V
EN 60900



5
KS

091 SH5

Kód U00910100

Sada 5 šroubováků na šrouby a vruty s hlavou s drážkou a na šrouby a vruty PHILLIPS® – 1000 V

- 091/0,5x3x75-0,8x4x100-1x5,5x125.
- 091 PH/1x100-2x125.



€45,90 | **€ 32,20**

1000 V
EN 60900



8
KS

091 SH8

Kód U00910106

Sada 8 šroubováků na šrouby a vruty s hlavou s drážkou a na šrouby a vruty PHILLIPS® a POZIDRIV®-SUPADRIV® – 1000 V

- 091/0,5x3x75-0,8x4x100-1x5,5x125-1,2x6,5x150.
- 091 PH/1x100-2x125.
- 091 PZ/1x100-2x125.



€79,00 | **€ 49,40**

ŠROUBOVÁKY 322 KVALITNÍ A PRAKTICKÉ



7
KS

322 SH7

Kód U03220254

Sada 7 šroubováků plochých a křížových PHILLIPS®

- 322//0,4x2x50-0,5x3x75-0,8x4x100-1,5,5x100-1,2x6,5x150.
- 322 PH/1x100-2x125.

€ 34,40 | € 24,10



10
KS

322 SH10

Kód U03220255

Sada 10 šroubováků pro šrouby s hlavou s drážkou, šrouby PHILLIPS® a šrouby POZIDRIV®

- 322/0,4x2x50-0,5x3x75-0,8x4x100-1x5,5x100-1,2x6,5x150.
- 322 PH/0x75-1x100-2x125.
- 322 PZ/1x100-2x125

€ 51,00 | € 35,70



7
KS

322 STX/S7

Kód U03220263

Sada 7 šroubováků pro bezpečnostní šrouby TORX®

- 324 STX T10x75-T15x75-T20x100-T25x100-T27x100-T30x125-T40x150.

€ 59,00 | € 41,30



ŘADA KLEŠTÍ „AX“: ŠPIČKA Z HLEDISKA VÝKONU POVRCHOVÁ ÚPRAVA CHROMOVÁNÍM. RUKOJETI ZE DVOU MATERIÁLŮ



Mohou stříhat dráty až do tloušťky
2 mm, a to silou menší o 30 %
ve srovnání s maximální hodnotou
stanovenou Evropskou normou ISO5749
(štípací kleště) - ISO5746 (kleště)

YouTube

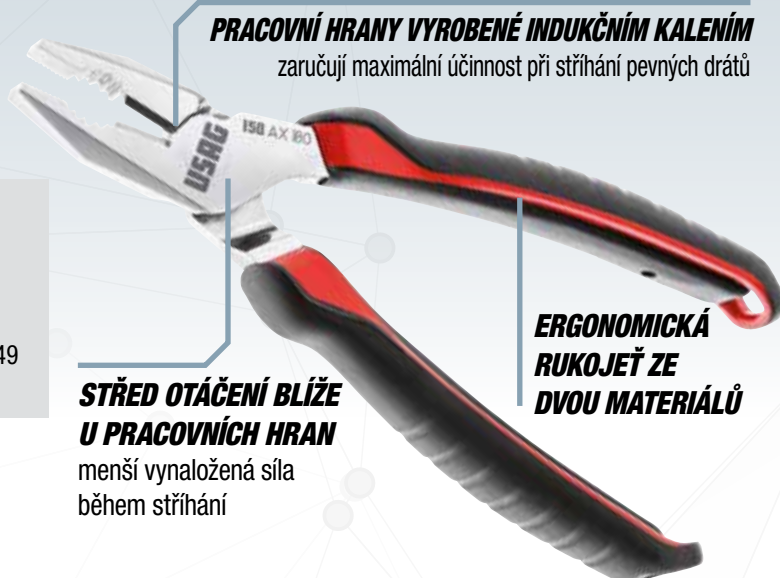

PRACOVNÍ HRANY VYROBENÉ INDUKČNÍM KALENÍM
zaručují maximální účinnost při stříhání pevných drátů

**STŘED OTÁČENÍ BLÍŽE
U PRACOVNÍCH HRAN**

menší vynaložená síla
během stříhání

**ERGONOMICKÁ
RUKOJEŤ ZE
DVOU MATERIÁLŮ**

RUKOJEŤ
USAG



- NÁMAHA

DALŠÍ VÝROBKY
NA TRHU



+ NÁMAHA

Minimální namáhání
vyplyvající ze studií
týkajících se svalové
zátěže, které byly vytvořeny
prestižním americkým
institutem pro ergonomii



2
KS

150 AX/SE2

Kód U01500200

**Sada s kombinovanými kleštěmi a diagonálními
štípacími kleštěmi**

- Kombinované kleště 150 AX 180
- Diagonální štípací kleště 188 AX 160

€ 62,50 | **€ 43,80**



3
KS

150 AX/SE3

Kód U01500201

**Sada s kombinovanými kleštěmi, kleštěmi s půlkulatými velmi
dlouhými čelistmi a štípacími kleštěmi**

- Kombinované kleště 150 AX 180
- Kleště s půlkulatými velmi dlouhými a rovnými čelistmi 133 AX 160
- Diagonální štípací kleště 188 AX 160

€ 96,00 | **€ 67,00**

**NASTAVITELNÉ
KLEŠTĚ**



**2
KS**

150 AX/SP2

Kód U01500202

Sada s kombinovanými kleštěmi a nastavitelnými kleštěmi

- Kombinované kleště 150 AX 180
- Nastavitelné kleště 180 C 250

€ 65,50 | **€ 45,90**

NOVÉ MULTIFUNKČNÍ KOMBINOVANÉ KLEŠTĚ

ZAOBLENÉ PROFILY
SPECIÁLNÍ ZÁŘEZ NA
OZUBENÍ ZARUČUJE PEVNÝ
ÚCHOP KULATINY A TAKÉ
ZÁVITOVÝCH TYČÍ



ŠESTIHRANNÉ PROFILY
ZÁMĚRNÝ TVAR
ČELISTÍ PRO UCHOPENÍ
ŠESTIHRANNÝCH
MATERIÁLŮ

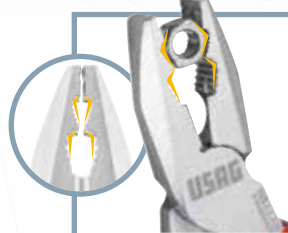

155 AX

Kód U01550001

Multifunkční kombinované kleště

€ 59,00 | **€ 34,40**

200 mm

BEZPEČNOSTNÍ KLOUB



178 N

Montážní nastavitelné kleště s kloubem

- Model nastavitelný do 8 poloh
- Rukojeti v PVC
- Pískovaný a lakovaný povrch
- Tělo z oceli
- Bezpečnostní pojistka chrání prsty v jakékoli otevřené poloze

KÓD	OTEVŘENÍ (mm)	L (mm)
-----	---------------	--------

U01780011	30	180	€ 21,20 € 14,90
-----------	----	-----	--------------------------

U01780012	44	250	€ 26,50 € 18,60
-----------	----	-----	--------------------------

MAX Ø
110
mm

**PATENTOVANÝ
INOVATIVNÍ
SYSTÉM ROZEVÍRÁNÍ**

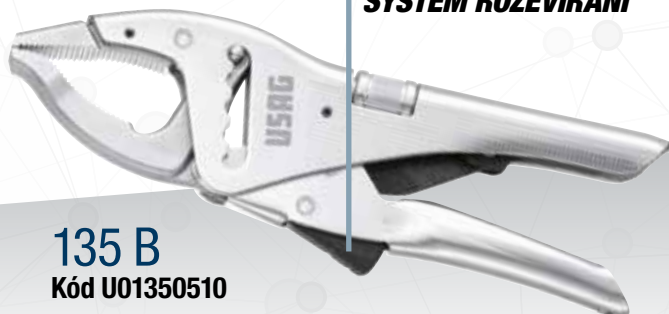

135 B

Kód U01350510

Nastavitelné kleště se zajišťovací rukojetí a dvojitým nastavením

- Tvarové čelisti
- Ozubení umožňující dokonalé uchopení oblých povrchů
- Patentovaný otevírací systém integrovaný v rukojetích
- Válečkový mechanismus pro nastavování rozevření integrovaný v rukojeti
- Pětipolohový ozubený hřeben

€ 75,00 | **€ 52,50**

KLEŠTĚ, IZOLACE DO 1000 V

**OTEVŘENÝ ZÁVĚS S KOVANÝM
KLOUBEM**

EN 60900



**DODATEČNÉ INDUKČNÍ
KALENÍ NA PRACOVNÍCH
HRANÁCH**

Ideální pro stříhání měkkých,
polotvrdých a tvrdých drátů



**IZOLOVANÁ ERGONOMICKÁ
BIMETALOVÁ RUKOJEŤ**



2

KS



1000 V

085 EX/SE2

Kód U00850120

Sada s kombinovanými kleštěmi a
diagonálními štipacími kleštěmi 1000 V

- 085 EX 180.
- 087 EX 160.

€ 84,50 | **€ 59,00**



3

KS



1000 V

085 EX/SE3

Kód U00850121

Sada s kombinovanými kleštěmi, půlkulatými
kleštěmi s velmi dlouhými rovnými čelistmi a
diagonálními štipacími kleštěmi 1000 V

- 081 EX 160.
- 085 EX 180.
- 087 EX 160.

€ 129,00 | **€ 90,50**

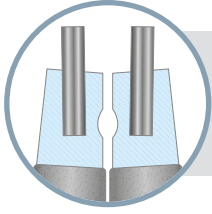

MAXIMÁLNÍ ODOLNOST

Hroty z pružinové oceli vloženy do přední části

4
KS



4
KS



127 N/SE4S

Kód U01270046

Sada 4 kleští na pojistné kroužky

- Vnitřní kroužky 127 N 12÷25-127 PN 12÷25.
- Vnější kroužky 128 N 10÷25-128 PN 10÷25.

€ 95,00 | € 66,50

Malé rozměry

127 N/SE4

Kód U01279000P

Sada 4 kleští na pojistné kroužky

- Vnitřní kroužky 127 N 19÷60-127 PN 19÷60.
- Vnější kroužky 128 N 19÷60-128 PN 19÷60.

€ 103,00 | € 72,00

Velikost velká

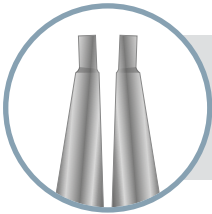

MAXIMÁLNÍ PŘÍSTUPNOST

Přední část a hrot v samostatném těle

4
KS



4
KS



127 C/SE4S

Kód U01270045

Sada 4 kleští na pojistné kroužky

- Vnitřní kroužky 127 C 12÷25-127 CP 12÷25.
- Vnější kroužky 128 C 10÷25-128 CP 10÷25.

€ 79,50 | € 55,50

Malé rozměry

127 C/SE4

Kód U01270040

Sada 4 kleští na pojistné kroužky

- Vnitřní kroužky 127 C 19÷60-127 CP 19÷60.
- Vnější kroužky 128 C 19÷60-128 CP 19÷60.

€ 86,50 | € 60,50

Velikost velká

Šestihránné klíče

KOMPAKTNÍ DRŽÁKY SE SYSTÉMEM PRO RYCHLÉ ODDĚLENÍ



Oddělení jednoho klíče bez pohybu ostatních klíčů



Zuby pro zaháknutí zaručují těsnost klíčů v držáku

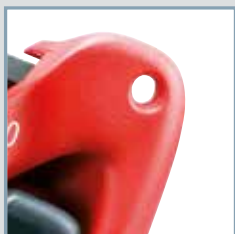

Otvor umožňuje zavěšení držáku



9
KS



280 LTS/S9

Kód U02800084

Sada 9 dlouhých šestihránných klíčů s kulatou hlavou

- 280 LTS/1,5-2-2,5-3-4-5-6-8-10 mm.

€ ~~33,70~~ | € **20,80**



8
KS



280 LTSTX/S8

Kód U02800078

Sada 8 dlouhých šestihránných klíčů s kulatou hlavou pro šrouby TORX®

- 280 LTSTX/T10-T15-T20-T25-T27-T30-T40-T45.

€ 61,00 | € **42,70**



9
KS



280 XLTS/S9

Kód U02800184

Sada 9 dlouhých šestihránných klíčů s kulatou hlavou

- 280 XLTS/1,5-2-2,5-3-4-5-6-8-10 mm.

€ ~~37,30~~ | € **26,20**

**EXTRA DLOUHÝ MODEL
O 30 % DELŠÍ NEŽ
STANDARDNÍ
MODEL 280 LTS**

NOVÉ ÚHLOVÉ ŠESTIHRANNÉ KLÍČE S RUKOJETÍ



Klíče USAG



Další klíče

ZARUČENÁ BEZPEČNOST

- O 30 % větší odolnost při namáhání krutem ve srovnání s požadavky normy ISO 2936
- Při dosažení kritického momentu dochází k deformaci klíče, nikoli k jeho zlomení.

NEW

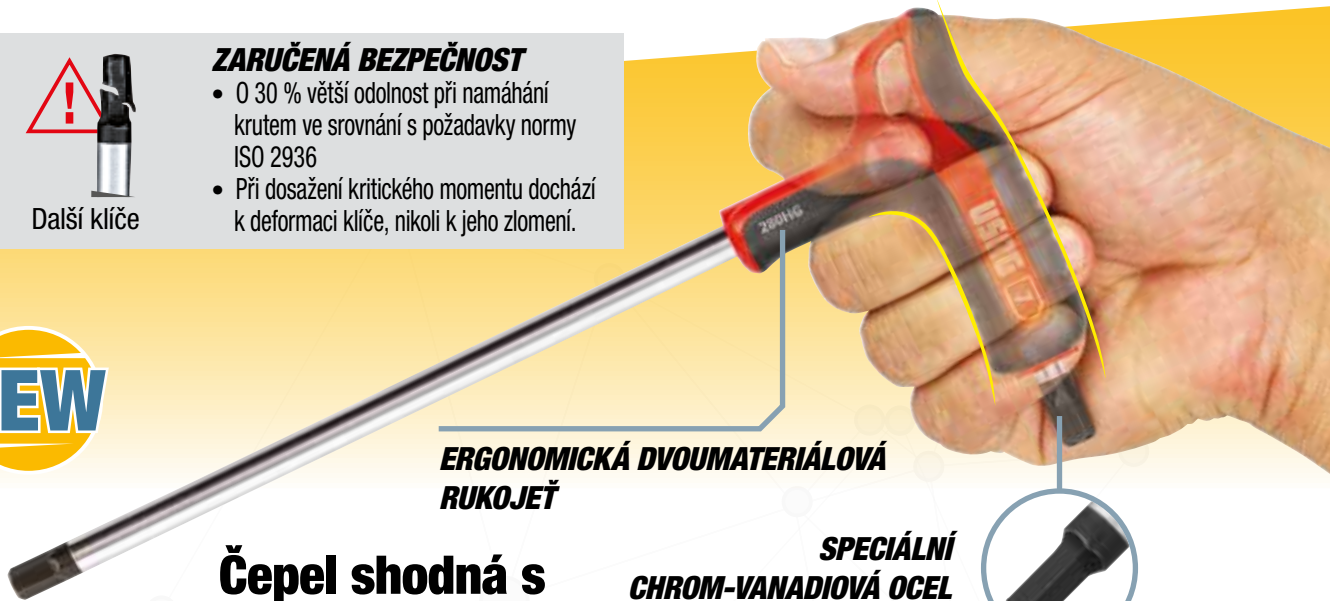

ERGONOMICKÁ DVOUMATERIÁLOVÁ RUKOJEŤ

Čepel shodná s T klíči řady 280

SPECIÁLNÍ CHROM-VANADIOVÁ OCEL



6
KS



280 HG/SE6

Kód U02801460

Sada 6 pravouhlých šestihřanných klíčů s rukojetí ze dvou materiálů

- 280 HG/2,5-3-4-5-6-8 mm.

€ 77,00 | **€ 54,00**

NEW

6
KS



280 HGTS/SE6

Kód U02801463

Sada 6 pravouhlých šestihřanných klíčů s rukojetí ze dvou materiálů

- 280 HGTS/2,5-3-4-5-6-8 mm.

€ 85,00 | **€ 59,50**

NEW

6
KS



280 HAP/SE6

Kód U02800462

Sada 6 pravouhlých šestihřanných klíčů s rukojetí, rozměry v palcích

- 280 HAP/1/4-7/32-5/32-5/16-3/8-3/16"

€ 77,50 | **€ 54,50**

6
KS



280 HATX/SE6

Kód U02800464

Sada 6 pravouhlých klíčů s rukojetí pro šrouby TORX®

- 280 HATX/T8-T10-T15-T20-T25-T30.

€ 59,00 | **€ 41,30**

ŠESTIHRANNÉ KLÍČE 280 T



YouTube



**SPECIÁLNÍ OCEL
KŘEMÍK CHROM VANAD**



PEVNÁ TYČ
Maximální odolnost



KLÍČ USAG



OSTATNÍ KLÍČE

ZARUČENÁ BEZPEČNOST

- O 30 % větší odolnost proti krutu ve srovnání s normou ISO 2936
- Bude-li dosaženo kritického momentu, dojde k deformaci klíče a ne k jeho zlomení

7
KS



280 T/SE7

Kód U02800903

Sada 7 imbusových T-klíčů

- 280 T/2-2,5-3-4-5-6-8
- Pro šrouby s vnitřním šestihranem
- Speciální chrom vanadiová ocel
- Chromovaný povrch s vyhlazenými hroty až do velikosti
- Zajištění přesnosti a perfektního uložení se šroubem

€ 118,00 | **€ 82,50**

8
KS



280 TTX/SE8

Kód U02800686

Sada 8 T klíčů pro šrouby TORX®

- 280 TTX/T6-T7-T8-T9-T10-T15-T20-T25
- Speciální chrom-vanadiová ocel
- Povrchová úprava pochromováním a leštěné hroty

€ 168,00 | **€ 118,00**



**Kulatá
hlava**

280 TTS/SE6

Kód U02800760

Sada šesti šestihránných klíčů s rukojetí ve tvaru T s kulatou hlavou

- 280 TTS/2,5-3-4-5-6-8 mm
- Pro šrouby s hlavou s vnitřním šestihranem
- Speciální chrom vanadiová ocel
- Povrchová úprava pochromováním a leštěné hroty zaručují perfektní kontakt s hlavou šroubů
- Model s kulatou hlavou poskytuje pracovní úhel až do 30° vzhledem k ose šroubu
- Vynikající přístupnost díky kulaté hlavě

€ 104,00 | **€ 73,00**



**Kulatá
hlava**

280 TSTX/SE4

Kód U02800790

Sada čtyř klíčů s rukojetí ve tvaru T s kulatou hlavou pro šrouby TORX®

- 280 TSTX/T15-T20-T25-T30
- Speciální chromvanadiová ocel
- Pochromování a leštěný hrot
- Model s kulatou hlavou poskytuje pracovní úhel až do 30° vzhledem k ose šroubu
- Vynikající přístupnost díky kulaté hlavě

€ 87,00 | **€ 61,00**



**Posuvná
rukojeť**

280 TK/SE6

Kód U02800020

Sada šesti šestihránných klíčů s posuvnou rukojetí ve tvaru T

- 280 TK/2,5-3-4-5-6-8 mm
- Pro šrouby s hlavou s vnitřním šestihranem
- Posuvná rukojeť zaručuje lepší přístupnost než standardní klíče
- Bezpečnostní kolík zabraňuje úplnému vysunutí rukojeti
- Speciální chrom vanadiová ocel
- Povrchová úprava pochromováním a leštěné hroty
- Kompletně leštěná posuvná rukojeť
- Hroty zaručují perfektní kontakt s hlavou šroubů

€ 108,00 | **€ 75,50**



32
KS

1/4



280 g | 138 mm | 30 mm | 98

692 J32

Kód U06920042

Sortiment výměnných bitů s přepínatelnou ráčnou - 1/4"

POPIS	ROZMĚR	POČET
Bity pro šrouby s přímou drážkou	4-5,5-6,5-8	4
Bity pro šrouby s křížovou drážkou	PH 1-2-3	3
Bity pro šrouby POZIDRIV®	PZ 1-2-3	3
Bity pro šrouby s vnitřním šestihranem	3-4-5-6	4
Bity TORX®	T8-10-15-20-25-30-40	9
Bity TORX® Tamper Resistant	STX 10-15-20-25-27-30-40	7
Adaptér s magnetickým držákem hrotů 1/4"		1
Magnetická přepínatelná ráčna 1/4"		1

€ 54,00 | € 36,90



49
KS

1/4



280 g | 138 mm | 30 mm | 98

692 J49

Kód U06920041

Sortiment výměnných bitů - 1/4"

POPIS	ROZMĚR	POČET
Bity pro šrouby s přímou drážkou	4-4,5-5,5-6,5-6,5-8	6
Bity pro šrouby s křížovou drážkou	PH 1-1-2-2-2-3	6
Bity pro šrouby POZIDRIV®	PZ 1-1-2-2-2-3-3	7
Bity pro šrouby s vnitřním šestihranem	2-3-3-4-4-5-5-6-6	9
Bity TORX®	TX 10-10-15-15-20-20-25-25-30-30	10
Bity TORX® Tamper Resistant	STX 10-15-15-20-20-25-25-30-40	10
Adaptér s magnetickým držákem hrotů 1/4"		1

€ 41,90 | € 29,40



100
KS

1/4



900 g | 215 mm | 45 mm | 150

692 J100

Kód U06920043

Sortiment výměnných bitů se speciálními tvary - 1/4"

POPIS	ROZMĚR	POČET
Bity pro šrouby s přímou drážkou	3-4-4,5-5,5-5,5-6-6,5-7-8	9
Bity pro šrouby PH - PZ	PH 00-0-1-1-2-2-3-4 - PZ 1-2-2-3-4	13
Bity pro šrouby s vnitřním šestihranem	1,5-2-2,5-3-4-5-5,5-6-7-8 mm 1/16-5/64-3/32-7/64-1/8-9/64-5/32-3/16-7/32-1/4"	20
Bity TORX®	T 8-9-10-15-20-25-27-30-40-45	10
Bity TORX® Tamper Resistant	STX 8-10-15-20-25-27-30-35-40	9
Bity Tri-Wing	1-2-3-4	4
Bity pro matice se zářezy	4-6-8-10-12	5
Bity Torq	6-8-10	3
Čtyřhranné bity	0-1-2-2-3	5
Bity Clutch	1/8-5/32-3/16-1/4-5/16	5
Bity XZN	M5-M6-M8	3
Bity pro šrouby s vnitřním šestihranem, s otvorem	2-2,5-3-4-5-6 mm - 5/64-3/32-7/64-1/8-9/64-5/32"	12
Adaptéry s magnetickými držáky hrotů	1/4x60mm	2

€ 64,50 | € 45,20



Ráčna



T klíč



Krátký šroubovák

YouTube



8
KS

1/4



333 K/S8

Kód U03330042

Sada COMBIDRIVE s pouzdrém na bity

POPIS	ROZMĚR	POČET
Rukojeť COMBIDRIVE s 3 funkcemi	333 K	1
COMBIDRIVE magnetický držák na bity	333 1/4 MG	1
Bity pro ploché šrouby -1/4"	660/0,6x4,5-1x5,5	2
Bity pro imbusové šrouby -1/4"	660 PH 1-2	2
Bity pro šrouby s drážkou PHILLIPS® -1/4"	660 E 3-4	2

€ 63,00 | € 44,10



5,5-6-7-8
10-12-13 mm



7
KS

1/4



664 B/S7

Kód U06640015

Sada s magnetickými nástrčnými hlavice
pro šrouby se šestihrannou hlavou - 1/4"

- Kompaktní plastová kazeta

€ 36,10 | € 25,30

300 g | mm | 138
30
98



25
KS

1/4



Barevné rozlišení
zaručuje rychlou
identifikaci
nástrojů

664 S25

Kód U06640111

Sada s dlouhými nástroji pro rázové klíče - 1/4"

- Plastová kazeta

POPIS	ROZMĚR	POČET
Bity pro šrouby s hlavou s drážkou	3-4-5-6	4
Bity pro šrouby PHILLIPS® PH	PH 1-2(x2)-3(x2)	5
Bity pro šrouby POZIDRIV® PZ	PZ 1-2(x2)-3(x2)	5
Bity pro šrouby TORX®	T15-T20-T25-T30-T40	5
Bity pro šrouby s vnitřním šestihranem	2-3-4-5-5,5	5

Adaptér s magnetickým držákem hrotů

1

€ 67,50 | € 47,30

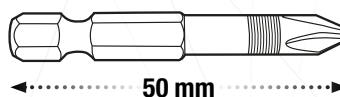

800 g | mm | 215
45
150

UPÍNACÍ NÁSTAVCE 458 PRO ŠROUBY S POŠKOZENOU ŠESTIHRANNOU HLAVOU



9
KS



2-2,5-3-4-5-
6-7-8 mm



Nástrčný klíč pro upnutí nástavce

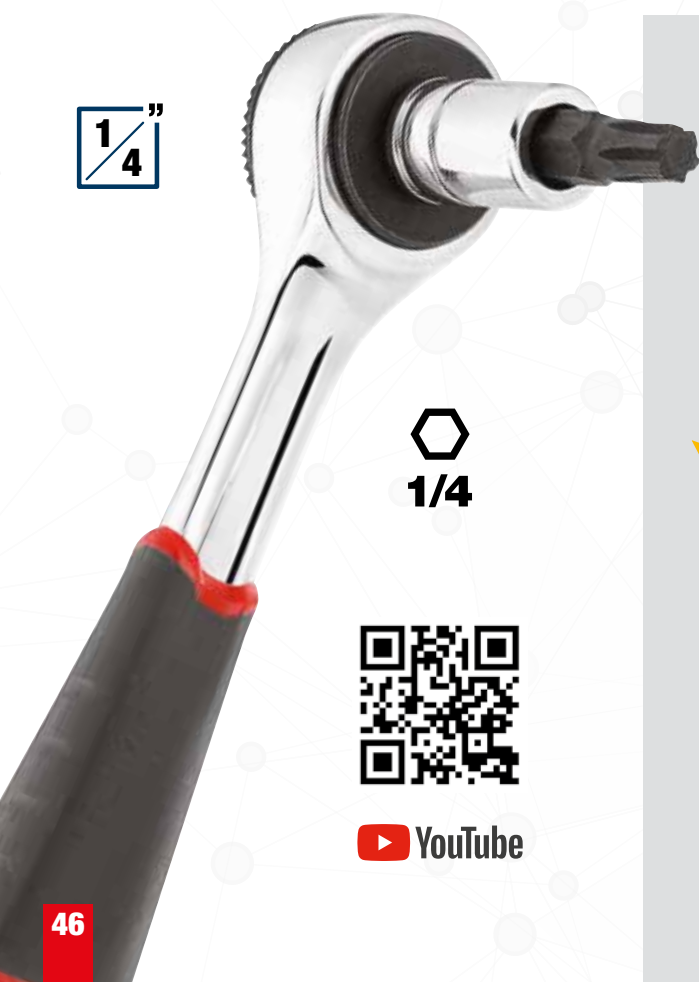

YouTube

458 E/B9

Kód U04580313



Sada upínacích nástavců pro šrouby s poškozenou šestihrannou hlavou

- Exkluzivní speciální profil
- Speciální design upínacích nástavců vám umožňuje uchopit šestihrany zapuštěné v jakémkoli stavu: neporušené nebo zcela poškozené
- Speciální ocel s fosfátovanou povrchovou úpravou
- Včetně nástrčného klíče pro upnutí nástavce 1/4-1/4"
- Dodáváno v kompaktním pouzdrú z pevné tkaniny

POPIS	POLOŽKA/ROZMÉR	POČET
Upínací nástavce pro poškozené šestihranné šrouby	458 E 2-2,5-3-4-5-6-7-8	8
Nástrčný klíč pro upnutí nástavce	684 1/4	1

€ 49,60 | **€ 34,80**

ÚČINNÉ TAKÉ NA ZNAČNĚ POŠKOZENÝCH ŠROUBECH

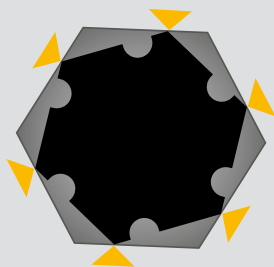

EXKLUZIVNÍ PROFIL

Speciální design upínacích nástavců vám umožňuje uchopit šestihrany zapuštěné v jakémkoli stavu: neporušené nebo zcela poškozené

POŠKOZENÉ ŠROUBY

Je-li šroub s hlavou s vnitřním šestihranem poškozen, není již možné jej odšroubovat pomocí běžných šestihranných klíčů.

Nové upínací nástavce řady 458 E umožňují vyšroubovat dokonce i extrémně poškozených šroubů, až do 98% poškození šestihranného profilu.





20
KS

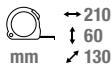

458 S20

Kód U04580312

Souprava upínacích nástrčných klíčů a nástavců pro poškozené šestihranné šrouby a matice

- Skládá se z upínacích nástrčných klíčů a nástavců pro vnější nebo zapuštěné šestihranné profily
- Umožňují odšroubovat šestihranné šrouby a matice, i když jsou velmi poškozeny
- Speciální ocel s fosfátovou povrchovou úpravou
- 458 B: upínací nástrčné klíče s upínáním 3/8" nebo 1/2" a kuželovým šroubovitým profilem
- 458 E: upínací nástavce s upínáním 1/4" a exkluzivním speciálním profilem
- Včetně nástrčného klíče 1/4-1/4" pro upevnění nástavců
- Velmi odolné pouzdro z ABS
- Vnitřní molitanový modul

POPIS	POLOŽKA/ROZMĚR	POČET
Upínací nástrčné klíče pro poškozené šestihranné šrouby a matice	458 B 8-10-11-12-13-14-15-16-17-18-19	11
Upínací nástavce pro poškozené šestihranné šrouby	458 E 2-2,5-3-4-5-6-7-8	8
Nástrčný klíč pro upnutí nástavce	684 1/4	1

€ 206,00 | € 141,00

KOMPLETNÍ SADA PRO POŠKOZENÉ ŠROUBY A MATICE



EXKLUZIVNÍ PROFIL PRO ŠROUBY S HLAVOU S VNITŘNÍM ŠESTIHRANEM

Speciální design upínacích nástavců vám umožňuje uchopit šestihrany zapuštěné v jakémkoli stavu: neporušené nebo zcela poškozené

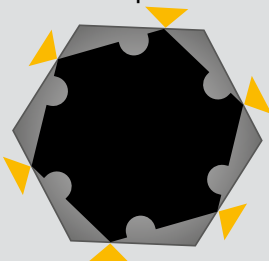

2-2,5-3-4-5-
6-7-8 mm



ŠROBOVITÝ PROFIL PRO ŠESTIHRANNÉ MATICE A ŠROUBY

Nástrčné klíče s kuželovým šroubovitým profilem zaručují účinný vnější úchop poškozených šestihranů.

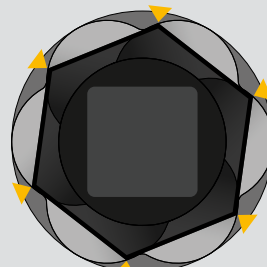

8-10-11-12-13-
14-15-16-17-18-
19 mm

454

Vnější stahováky se dvěma čelistmi

- Model s posuvnými čelistmi
- Tyč se stahovacím šestihranem
- Čelisti s malými drápy
- Tlakový šroub z uhlíkové oceli
- Chrom Vanadiová ocel
- Chromovaný a leštěný povrch



KÓD	A	B	SÍLA	Ø	€81,50	€ 57,00
U04540000	65 mm	70 mm	1,5 t	13 mm	€92,00	€ 64,50
U04540010	90 mm	110 mm	3 t	17 mm	€99,00	€ 69,50
U04540020	130 mm	110 mm	3 t	17 mm	€160,00	€ 112,00
U04540030	175 mm	165 mm	4 t	17 mm	€177,00	€ 124,00
U04540040	220 mm	165 mm	4 t	17 mm	€247,00	€ 173,00
U04540050	270 mm	220 mm	5 t	21 mm	€277,00	€ 194,00
U04540060	340 mm	220 mm	5 t	21 mm		

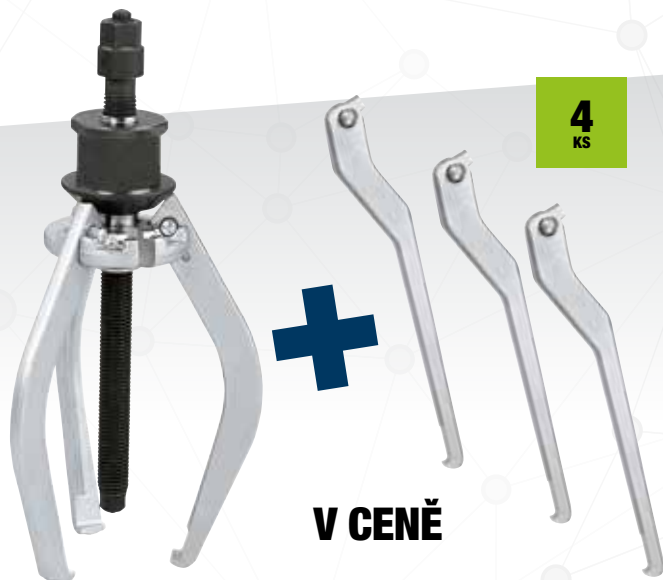

451 N/S4

Kód U04510100

Vnější stahovák se třemi čelistmi

- Model s automatickým zajištěním čelistí
- Bezpečnostní kolík
- Pracovní šroub se šestihranou maticí 18 mm
- Možnost použití se dvěma čelistmi
- Přítlačný šroub z uhlíkové oceli
- Konstrukce z chrom-vanadiové oceli
- Pochromování a leštěná povrchová úprava
- Pracovní šroub M16 × 2
- Náhradní bezpečnostní kolíky: U.306-24J3

€339,00 | **€ 174,00**

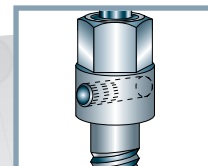

Pojistný čep zvyšuje bezpečnost při používání a chrání kvalitu nástroje

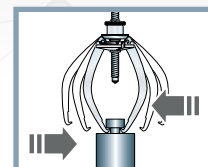

Samoblokovací samostředící

VYTAHOVÁKY ZALOMENÝCH A ZÁVRTNÝCH ŠROUBŮ

Ø 6÷14 mm

25 KS



460 A

Kód U04600080

Sada vytahováků na svorníky

- Dodáváno v plastovém pouzdru

€163,00 | **€ 114,00**



Ø 1÷6 mm

6 KS



458 S6

Kód U04580012

Sada 6 kuželových vytahováků

- Dodáváno v plastovém pouzdru

€27,40 | **€ 19,20**

VĚTŠÍ KAPACITA
ROZEVŘENÍ O **+20%**



YouTube

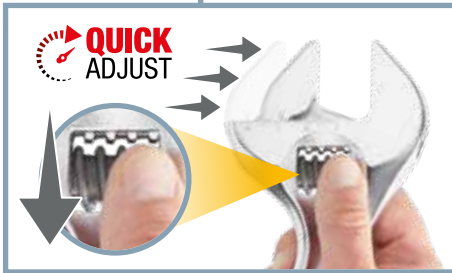

**RYCHLÉ NASTAVENÍ STAŽENÍM
KOTOUČE SMĚREM DOZADU**

**PŘESNÁ REGULACE
OTÁČENÍM KOTOUČE**

294 AD

Nastavitelný klíč s rychlým nastavením

- Rychlé nastavení stažením válečku směrem dozadu
- Velká kapacita: rozevření o 20% větší ve srovnání se standardem
- Dvě stupnice na měřítku: milimetry a palce
- Hlava klíče v úhlu 22°
- Ocelový váleček
- Otvor pro zavěšení
- Chromovaná povrchová úprava

KÓD	L	OTEVŘENÍ		
U02940011	110 mm - 4"	17 mm	€19,20	€ 12,30
U02940012	150 mm - 6"	23 mm	€20,10	€ 12,80
U02940013	200 mm - 8"	33 mm	€24,00	€ 16,80
U02940014	250 mm - 10"	38 mm	€30,60	€ 21,50
U02940015	300 mm - 12"	41 mm	€40,10	€ 28,10
U02940016	380 mm - 15"	50 mm	€73,50	€ 47,20
U02940017	460 mm - 18"	63 mm	€121,00	€ 84,50

VĚTŠÍ KAPACITA
ROZEVŘENÍ O **+20%**



YouTube

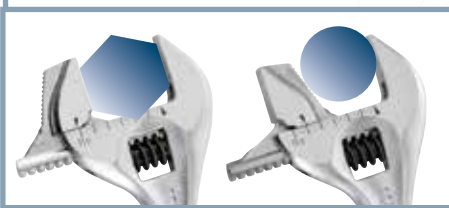

**STANDARDNÍ
POLOHA**

**OBRÁCENÁ
ČELIST**

**OTOČNÁ POHYBLIVÁ
ČELIST PRO PRÁCI SE
ŠESTIHRANNÝM NEBO
KULATÝM PROFILEM**

294 AG

Obousměrně nastavitelné klíče s rukojetí

- Ve standardní poloze může pracovat se šestihranným profilem
- Po obrácení pohyblivého zubu může pracovat s kulatým profilem
- Velká kapacita: rozevření o 20% větší ve srovnání se standardem
- Dvě stupnice na měřítku: milimetry a palce
- Ergonomická rukojeť ze dvou materiálů
- Hlava klíče v úhlu 22°
- Ocelový váleček
- Otvor pro zavěšení
- Chromovaná povrchová úprava

KÓD	L	OTEVŘENÍ		
U02940023	200 mm - 8"	33 mm	€26,30	€ 18,50
U02940024	250 mm - 10"	38 mm	€33,60	€ 23,60
U02940025	300 mm - 12"	41 mm	€44,20	€ 31,00

**MAX.
VELIKOST
OTVORU
34 MM**



Pouze 150 mm

294 AC

Kód U02940010

Krátký nastavitelný klíč

- Délka je zkrácena na 46% ve srovnání se standardním klíčem
- Stejně rozevírání čelistí jako u klíče 12"
- Nízká hmotnost a kompaktní rozměry zaručují optimální přístup
- Nastavení pomocí ocelového válečku
- Měřítka v milimetrech na hlavě klíče
- Povrchová úprava chromováním

€23,90 | **€ 16,80**

-46%

**DÉLKA JE ZKRÁCENA NA
46% VE SROVNÁNÍ SE
STANDARDNÍM KLÍČEM**

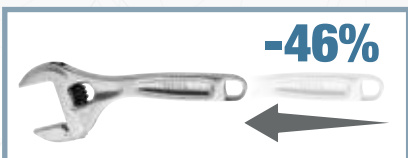

285 KOMBINOVANÉ KLÍČE



YouTube

ŠIKMÝ OTEVŘENÝ KONEC

sklon v úhlu 15°
vzhledem k ose klíče

DVOJITÁ SEKCE T

Vynikající odolnost
proti ohybu

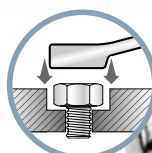

SPECIÁLNÍ TVAR KROUŽKU

Ideální pro operace na těžko
přístupných maticích

ŠPIČKOVÝ VÝKON

Otevřený a dvanáctihřanný kroužek kombinovaného klíče 285 překračuje hodnoty pro statickou torzní zkoušku a dosahuje o 50% většího momentu ve srovnání s testovací hodnotou požadovanou normou ISO 1711-1

ISO 1711-1
SAE AS 954E

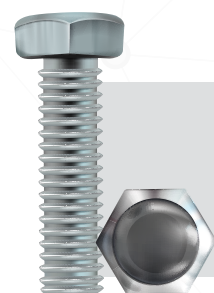

8
KS

8÷19 mm



26
KS

6÷32 mm

285 DS8

Kód U02850863

Sada 8 kombinovaných klíčů

- 285/8-10-11-12-13-14-17-19 mm.
- Dodáváno s plastovým držákem

€ 80,00 | € 56,00

285 SE26

Kód U02850861

Sada 26 očkoplochých klíčů

- 285/6-7-8-9-10-11-12-13-14-15-16-17-18-19-20-21-22-23-24-25-26-27-28-29-30-32 mm.

€ 355,00 | € 249,00

285 KA

OBOUSTRANNÉ RÁČNOVÉ KOMBINOVANÉ KLÍČE SE ZAJIŠŤOVACÍM KROUŽKEM

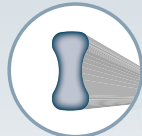

DVOJITÁ SEKCE T
Vynikající odolnost
proti ohybu

**OPTIMÁLNÍ
POLOHA**



**ZADRŽOVACÍ KROUŽEK Z
PRUŽINOVÉ OCELI
INTEGROVANÝ
DO DVANÁCTIHRANNÉHO
PRSTENCE ZARUČUJE LEPŠÍ
UCHYCENÍ NA MATICI**

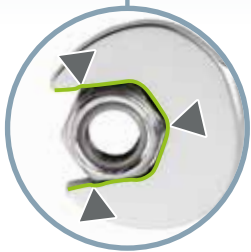

**OTEVŘENÝ KONEC S
PROTISKLUZOVÝM SYSTÉMEM
ŠESTIHRANU BĚHEM
PRACOVNÍCH OPERACÍ**

ODOLNÁ RÁČNA

Kroužek západky klíčů USAG typu 285 KA překračuje hodnoty statických torzních zkoušek, dosahuje o 50 % vyšší hodnoty momentu ve srovnání s hodnotou požadovanou normou ISO 1711-1



YouTube

8

KS



8÷19 mm



12

KS



7÷19 mm



285 KA/DS8

Kód U02856058

Sada 8 oboustranných ráčnových kombinovaných klíčů se zajišťovacím kroužkem

- 285 KA/8-10-11-12-13-14-17-19 mm.

€ 160,00 | **€ 112,00**

285 KA/DS12

Kód U02856062

Sada 12 oboustranných ráčnových kombinovaných klíčů se zajišťovacím kroužkem

- 285 KA/7-8-10-11-12-13-14-15-16-17-18-19 mm.

€ 243,00 | **€ 170,00**

8
KS

6÷22 mm

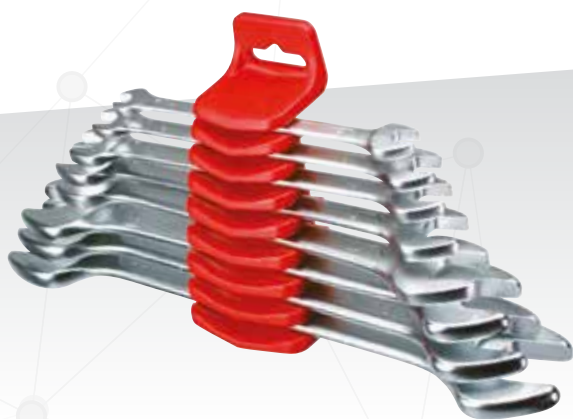

9
KS

6÷23 mm



8
KS

8÷19 mm



**KLOUBOVÁ
HLAVA**

8
KS

8÷19 mm



**ZMĚNA SMĚRU
OTÁČENÍ**



252 N/SR8

Kód U02520862

Sada 8 plochých klíčů

- 252 N/6x7-8x9-10x11-12x13-14x15-16x17-18x19-20x22 mm.

€ 60,00 | **€ 42,00**



283 SE9

Kód U02831405

Sada 9 dvanáctihřanných očkových klíčů s přesahem

- 283/6x7-8x9-10x11-12x13-14x15-16x17-18x19-20x22-21x23 mm.

€ 116,00 | **€ 69,00**



285 KF/DS8

Kód U02856158

Sada 8 kombinovaných klíčů se závěsnou kloubovou ráčnou

- 285 KF/8-10-11-12-13-14-17-19 mm.

€ 188,00 | **€ 132,00**



285 KB/SR8

Kód U02856339

Sada 8 plochých ráčnových kombinovaných klíčů

- 285 KB/8-10-12-13-14-15-17-19 mm.

€ 124,00 | **€ 87,00**

Just **USAG**

16
KS

6÷24 mm



DODÁVANO V TEXTILNÍM
POUZDŘE



285 J/B16

Kód U02851740

Sada 16 kombinovaných
klíčů

- 6-7-8-9-10-11-12-13-14-15-16-17-18-19-22-24 mm
- Sada je dodávána ve skládací brašně

€127,00 | **€ 89,00**

4
KS

7÷13 mm



Max. krouticí
moment 10 Nm

298 SN/SE4

Kód U02980288

Sada 4 šestihřanných nástrčných klíčů
na ohebné šroubovací rukojeti

- 298 SN/7-8-10-13 mm.

€115,00 | **€ 80,50**

4
KS

7÷13 mm



299 SE4

Kód U02990200

Sada 4 nástrčných klíčů se
šroubovací rukojetí

- 299/7-8-10-13 mm.

€70,00 | **€ 49,00**

8
KS

7÷19 mm



276 CE/SE8

Kód U02760484

Sada 8 kloubových T-klíčů s
šestihřannou hlaví

- 276 CE/7-8-10-12-13-14-17-19 mm.

€277,00 | **€ 194,00**

UNIVERZÁLNÍ KLOBOVÝ SPOJ USAG

- Třecí pružina umožňuje přednastavení nástrčného klíče v požadovaném úhlu
- Nástrčný klíč a kloubový spoj jsou upevněny nýtovaným ocelovým kolíkem, který zaručuje maximální spolehlivost
- Tyto klíče jsou navrženy a vyrobeny v souladu s požadavky předpisu UNI 6743



237 A

OBOUSMĚRNÁ RÁČNA S UTĚSNĚNÝM MECHANISMEM - IP51



Inverzní systém integrovaný do krytu



Tloušťka hlavy zmenšena ve srovnání se standardními modely -10%



KUŽELOVÁ RUKOJEŤ Z NEKLOUZAVÉHO DVOUSLOŽKOVÉHO MATERIÁLU

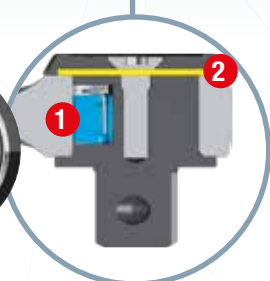

1. Nová patentovaná západka
2. Ochranná membrána

ŠPIČKOVÝ VÝKON

Západkový mechanismus typu 237 překračuje hodnoty statických torzních zkoušek, dosahuje o 30 % vyšší hodnoty momentu ve srovnání s hodnotou požadovanou normou ISO 3315 a zajišťuje dvojnásobný počet utahovacích cyklů ve srovnání se standardními produkty na trhu.



23
KS

1 1/2"



606 1/2" EA
Kód U06060302

3 kg mm ↔ 330
↓ 60
↗ 215

Sada šestihřanných nástrčných hlavice v pouzdru z ABS

- Velmi odolné pouzdro z ABS s rychlým uzavíracím systémem

POPIS	POLOŽKA/ROZMĚR	POČET
Šestihřanné nástrčné hlavice	235 1/2 EN 8-9-10-11-12-13-14-15-16-17-18-19-21-22-23-24-27-30-32	19
Prodloužení	236 1/2 125-250	2
Univerzální kloub	241 1/2	1
Obousměrná ráčna s utěsněným mechanismem (certifikát IP51)	237 A 1/2	1

€ 248,00 | **€ 150,00**



19
KS

1 1/4"



606 1/4" EA
Kód U06060101

1 kg mm ↔ 210
↑ 60
↘ 130

Sada šestihřanných nástrčných hlavice v pouzdru z ABS

- Velmi odolné pouzdro z ABS s rychlým uzavíracím systémem

POPIS	POLOŽKA/ROZMĚR	POČET
Šestihřanné nástrčné hlavice	235 1/4 EN 4-4,5-5-5,5-6-7-8-9-10-11-12-13-14	13
Prodloužení	236 1/4 50-100	2
Univerzální kloub	241 1/4	1
Rukojeť ve tvaru T	240 1/4	1
Upínací čtyřhran s rukojetí	243 1/4	1
Obousměrná ráčna s utěsněným mechanismem (certifikát IP51)	237 A 1/4	1

€ 131,00 | **€ 80,00**

NÁSTRČNÉ KLÍČE V MILIMETRECH A PALCÍCH



35
KS

1 1/2"



612 1/2" MPA

Kód U06122014



Príslušenství s dvanáctihranými nástrčnými hlaviciami v plechové kazetě

POPIS	POLOŽKA/ROZMĚR	POČET
Dvanáctihrané nástrčné hlavice	235 1/2 N 10-11-12-13-14-15-16-17-18-19-22-24-27-30-32	15
Dvanáctihrané nástrčné hlavice, v palcích	235 1/2 PN 3/8-7/16-1/2-9/16-5/8-11/16-3/4-13/16-7/8-15/16-1-1 1/16-1 1/8-1 3/16-1 1/4	15
Prodloužení	236 1/2 125-250	2
Univerzální kloub	241 1/2	1
Rukojeť ve tvaru T	240 1/2 N	1
Obousměrná ráčna s utěsněným mechanismem (certifikát IP51)	237 A 1/2	1

€ 431,00 | € 302,00



17
KS

3 4"



612 3/4" EB

Kód U06120017



Príslušenství se šestihranými nástrčnými hlaviciami v plechové kazetě

POPIS	POLOŽKA/ROZMĚR	POČET
Šestihrané nástrčné hlavice	235 3/4 N 22-23-24-26-27-28-30-32-36-38-41-46-50	13
Prodloužení	236 3/4 200-400	2
Rukojeť ve tvaru T	240 3/4 N	1
Obousměrná ráčna s utěsněným mechanismem	237 B 3/4	1

€ 578,00 | € 405,00

612 3/4" B

Kód U06120016



**DVANÁCTIHRANÉ
NÁSTRČNÉ KLÍČE**

Príslušenství s dvanáctihranými nástrčnými hlaviciami v plechové kazetě

€ 578,00 | € 405,00



12
KS

1"

612 1" ESI

Kód U06120019



Príslušenství se šestihranými nástrčnými hlaviciami v plechové kazetě

POPIS	POLOŽKA/ROZMĚR	POČET
Šestihrané nástrčné hlavice	235 1 EN 46-50-55-60-65-70-75-80	8
Prodloužení	236 1 200-415	2
T-rukojeť	240 1 N	1
Obousměrná ráčna	237 1 SI	1

€ 1.005,00 | € 704,00

ŠPIČKOVÉ NÁŘADÍ PRO OBTÍŽNĚ DOSAŽITELNÉ OBLASTI



50
KS

1
4"



608 1/4" EAK

Kód U06080305

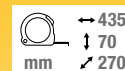

Sada šestihranných nástrčných hlavíc v pouzdrú z ABS

- Velmi odolné pouzdro z ABS s rychlým uzavíracím systémem

POPIS	POLOŽKA/ROZMĚR	POČET
Šestihranné nástrčné hlavice	235 1/4 EN 4-4,5-5-5,5-6-7-8-9-10-11-12-13-14	13
Ráčna s otočnou rukojetí	237 1/4 AK	1
Upínací čtyřhran s rukojetí	243 1/4	1
Flexibilní upínací čtyřhran a rukojetí	243 1/4 SN	1
T-klíč s čtyřhranem a kloubem	273 1/4 Q	1
Sada pracovních nástrojů a obousměrná ráčna (31 kusů)	606 1/4 SK	31
Adaptér	247 1/4	1
Nástavec držáků	684/1	1

€ 265,00 | € 186,00

NEW



KLÍČ S RUKOJETÍ TVARU T A KLOBOVÝM ČTYŘHRANEM



OHEBNÝ UPÍNACÍ ČTYŘHRAN S RUKOJETÍ



OBOUSMĚRNÁ RÁČNA S OTOČNOU RUKOJETÍ



KLOBOVÁ RÁČNA PRO HROTY

OBOUSMĚRNÁ RÁČNA S OTOČNOU RUKOJETÍ

1
4"



237 1/4" AK

Kód U02370003

Ráčna s otočnou rukojetí

€ 52,50 | € 36,80

1
2"



237 1/2" AK

Kód U02370009

Prepínací ráčna s otočnou rukojetí

€ 85,50 | € 49,40



38
KS

1/4"



900 g | 155 mm
50 mm
95°

609 1/4" EB

Kód U06090002



Príslušenství se šestihrannými nástrčnými hlavicemi a doplňky v kazetě ze dvou materiálů
• Kompaktní kazeta ze dvou materiálů s na dotek příjemným krytem

POPIS	POLOŽKA/ROZMĚR	POČET
Šestihranné nástrčné hlavice	235 1/4" EN 5,5-6-7-8-9-10-11-12-13-14 mm	10
Prodloužení	236 1/4" 50-100	2
Obousměrná ráčna s utěsněným mechanismem	237 B 1/4"	1
Univerzální kloub	241 1/4"	1
Upínací čtyřhran s rukojetí	243 1/4"	1
Bity pro ploché šrouby -1/4"	660 0,6x4,5-1x5,5-1,2x6,5	3
Bity pro šrouby s drážkou PHILLIPS® -1/4"	660 PH 1-2-3	3
Bity pro šrouby POZIDRIV® - SUPADRIV® -1/4"	660 PZ 1-2-3	3
Bity pro imbusové šrouby -1/4"	660 E 2-3-4-5-6	5
Nástavec na bezpečnostní šrouby TORX®	660 STX T10-T15-T20-T25-T27-T30-T40	7
Nástavec na držákem nástrčných kľíčů	660 Q 1/4"	1
Nástrčný nástavec s držákem hrotů	684 1/4"-1/4"	1



YouTube

€ 208,00 | € 146,00



31
KS

1/4"

Nástavec s držákem nástrčných kľíčů



350 g | 120 mm
35 mm
65°

606 1/4" SK

Kód U06060012

YouTube



Sada pracovních nástrojů a obousměrná ráčna

POPIS	POLOŽKA/ROZMĚR	POČET
Obousměrná ráčna	237 1/4" SFK	1
Bity pro ploché šrouby -1/4"	660 0,5x4-1x5,5	2
Bity pro imbusové šrouby -1/4"	660 E 1,5-2-2,5-3-4-5-6-7-8	9
Bity pro šrouby s drážkou PHILLIPS® -1/4"	660 PH 1-2-3	3
Bity pro šrouby POZIDRIV® - SUPADRIV® -1/4"	660 PZ 1-2-3	3
Nástavec s držákem nástrčných kľíčů	660 Q 1/4"	1
Nástavec na bezpečnostní šrouby TORX®	660 STX T10-T15-T20-T25-T27-T30-T40	7
Nástavce na šrouby TORX®	660 TX T6-T7-T8-T9	4
Prodloužení magnetického držáku nástavců	672 1/4" MG 100	1

€ 72,00 | € 50,50



11
KS

1/4"

11 mm



265 g | 120 mm
35 mm
65°

5,5-6-7-8-9-10-11-12-13-14 mm

610 1/4" EFK

Kód U06100001

YouTube



Sada s krátkými šestihrannými nástrčnými hlavicemi a obousměrnou ráčnou v kazetě ze dvou materiálů

€ 95,00 | € 63,00

KRÁTKÉ ŠESTIHRANNÉ NÁSTRČNÉ KLÍČE

Nabízí lepší přístupnost a také použití se standardní ráčnou.

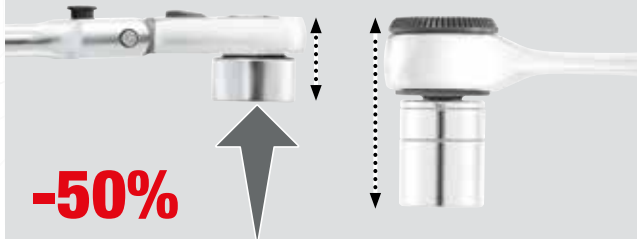

-50%



16
KS

1 2"

1 4"



1 kg | 190 mm | 58 mm | 144

601 1/4-1/2 JTX16

Kód U06010009

Sada nástrčných hlavíc TORX® v modulárnej kazete

POPIS	ROZMĚR	POČET
Nástrčné hlavice TORX® 1/4"	E6-E7-E8-E10	4
Nástrčné hlavice TORX® 1/2"	E12-E14-E16-E18	4
Nástrčné hlavice s hrotem TORX® 1/4"	T10-T15-T20-T25	4
Nástrčné hlavice s hrotem TORX® 1/2"	T30-T40-T45-T50	4

€ 43,40 | € 30,40



34
KS

1 4"



1 kg | 190 mm | 58 mm | 144

601 1/4 J34

Kód U06010001

Sada šesťhranných nástrčných nástavců v modulárnej kazete

POPIS	ROZMĚR	POČET
Šesťhranných nástrčných nástavců 1/4"	4-4,5-5-5,5-6-7-8-9-10-11-12-13-14	13
Přepínateľná ráčna 1/4"		1
Univerzální kloub 1/4"		1
Prodlužovací nástavce 1/4"	55-100	2
Bity pro ploché šrouby 1/4"	4-5,5-6	3
Bity pro šrouby PHILLIPS® 1/4" PH	1-2-3	3
Bity pro imbusové šrouby 1/4"	4-5-6	3
Bity TORX® 1/4"	T10-T15-T20-T25-T30-T40	6
Šroubováková rukojeť s vnitřním čtyřhranem 1/4"		1
Nástrčný nástavec s držákem hrotů 1/4-1/4"		1

€ 70,00 | € 49,00



22
KS

1 2"



4 kg | 375 mm | 80 mm | 186

601 1/2 J22

Kód U06010003

Sortiment šesťhranných nástrčných nástavců a výměnných hrotů v modulárnej kazete

POPIS	ROZMĚR	POČET
Šesťhranných nástrčných nástavců 1/2"	8-10-11-12-13-14-15-16-17-18-19-21-22-24-27-30-32	17
Přepínateľná ráčna 1/2"		1
Prodlužovací nástavce 1/2"	130-250	2
Univerzální kloub 1/2"		1
Rukojeť T 1/2"		1

€ 122,00 | € 77,50

KVALITA **USAG** ZA *Just* CENU

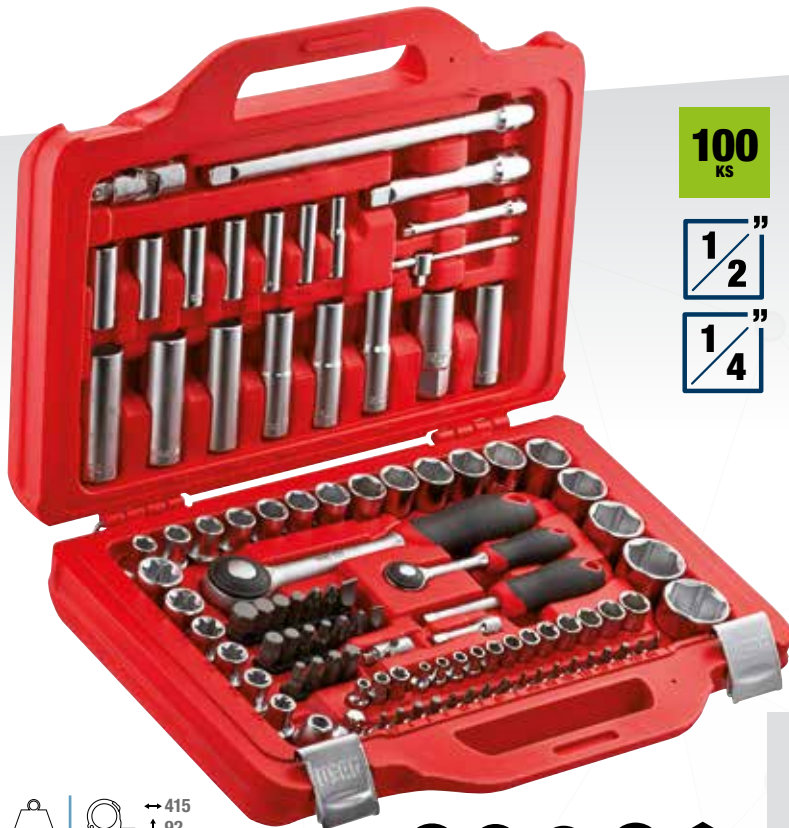

100
KS

1/2"

1/4"

601 1/4-1/2 J100

Kód U06010011



Sortiment šestihranných nástrčných nástavců a výměnných hrotů v modulární kazetě

€ 204,00 | **€ 131,00**



8 kg | 415 mm | 92 | 283



KAZETY JSOU
ŘEŠENY MODULOVĚ PRO
ZÁSUVKY VOZÍKŮ USAG



82
KS

1/2"

1/4"

601 1/4-1/2 J82

Kód U06010010



Sortiment šestihranných nástrčných nástavců a kombinovaných klíčů v modulární kazetě

€ 307,00 | **€ 196,00**



7 kg | 415 mm | 92 | 283



KAZETY JSOU
ŘEŠENY MODULOVĚ PRO
ZÁSUVKY VOZÍKŮ USAG

ISO 6789

810 F

Momentový klíč s obousměrnou západkou a sklopnou otočnou hlavou

- Sklopná otočná hlava pro práci v úzkých prostorech
- Rozsah sklonu $\pm 20^\circ$
- Nastavitelný model pro utahování ve směru pohybu hodinových ručiček
- Odečty v Nm
- Citlivá a zvuková výstraha po dosažení přednastavené hodnoty momentu
- Automatické resetování po uvolnění tlaku po ukončení úkonu
- Dodáváno se zkušebním certifikátem

POLOŽKA	KÓD	KAPACITA	☑	L (mm)	ROZLIŠENÍ		
810 F 100	U08104013	20 ÷ 100	1/2"	447	0,25	€ 240,00	€ 157,00
810 F 200	U08104015	40 ÷ 200	1/2"	500	0,5	€ 240,00	€ 157,00



DŮLEŽITÉ

Je-li klíč používán v rozsahu $\pm 20^\circ$, hodnota momentu musí být navýšena o $\pm 5\%$ (Příklad: musíte-li použít moment 90 Nm, moment pro skloněnou hlavu musí mít hodnotu 94,5 Nm)



YouTube

PŘESNOST
 $\pm 4\%$

1/2"

$\pm 20^\circ$



810 N

ISO 6789

Momentové klíče s oboustrannou ráčnou

- Model s nastavitelným momentem pro utahování ve směru pohybu hodinových ručiček
- Odečty v Nm
- Citlivá a zvuková výstraha při dosažení přednastavené hodnoty momentu
- Automatické přeskočení při dosažení nastavené hodnoty utahovacího momentu
- Dodáváno se zkušebním osvědčením

POLOŽKA	KÓD	KAPACITA	☑	L (mm)	ROZLIŠENÍ		
810 N 5	U08104000	1 ÷ 5	1/4"	197	0,05	€ 230,00	€ 155,00
810 N 25	U08104001	5 ÷ 25	1/4"	290	0,05	€ 230,00	€ 155,00
810 N 50	U08104002	10 ÷ 50	3/8"	350	0,25	€ 230,00	€ 155,00
810 N 100	U08104003	20 ÷ 100	1/2"	410	0,25	€ 230,00	€ 155,00
810 N 200	U08104005	40 ÷ 200	1/2"	475	0,5	€ 230,00	€ 155,00
810 N 340	U08104006	68 ÷ 340	1/2"	630	1	€ 266,00	€ 186,00

812 N

ISO 6789

Momentové klíče s oboustrannou ráčnou

- Model s nastavitelným momentem pro utahování ve směru i proti směru pohybu hodinových ručiček otočením ráčny o 180°
- Přesnost $\pm 4\%$ přednastavené hodnoty momentu
- Odečty v Nm
- Citlivá a zvuková výstraha při dosažení přednastavené hodnoty momentu
- Automatické přeskočení při dosažení nastavené hodnoty utahovacího momentu
- Bezpečnostní blokování po nastavení momentu
- Dodáváno v kovovém pouzdru se zkušebním osvědčením

POLOŽKA	KÓD	KAPACITA	☑				
812 N 600	U08120006	120 ÷ 600	3/4"		€ 1.058,00		€ 741,00
812 N 1000	U08120010	200 ÷ 1000	3/4"		€ 1.324,00		€ 927,00

PŘESNOST
 $\pm 4\%$

1/4"

3/8"

1/2"

3/4"

PŘESNOST
 $\pm 4\%$

Kontrolované utahování pomocí ráčen nebo klíčů ve tvaru T

1/2"



YouTube

814 A

Digitální adaptér pro úhel a krouticí moment

- Utahování požadovaným momentem a v požadovaném úhlu s digitální přesností pomocí běžného nářadí
- Pro utahování ve směru i proti směru pohybu hodinových ručiček
- Přesnost momentu: $\pm 4\%$
- Přesnost úhlu: $\pm 2\%$
- Režim měření: špička/dráha
- Volitelné jednotky: Nm/ft.lb/in.lb/kgm/stupně
- Světelné (LED diody) a zvukové (bzučák) indikátory jsou aktivovány při dosažení přednastavené hodnoty
- 9 přednastavených cílových hodnot
- 50 paměťových slotů pro naměřené hodnoty
- Dodáván v plastové kazetě s kalibračním certifikátem
- Napájecí napětí: 2 baterie AAA (jsou dodávány)

KÓD	KAPACITA	1/2"	ROZLIŠENÍ
-----	----------	------	-----------

U08140003	6,8 - 135	1/2"	0,1	€ 265,00 € 186,00
-----------	-----------	------	-----	---------------------

U08140004	10 - 200	1/2"	0,1	€ 305,00 € 214,00
-----------	----------	------	-----	---------------------

U08140005	17 - 340	1/2"	0,1	€ 369,00 € 258,00
-----------	----------	------	-----	---------------------

Správné měření úhlů v jakékoli pozici

PŘESNOST
 $\pm 2\%$



YouTube

831 A

Kód U08310001

Digitální úhломěr

- Správné měření úhlů v jakékoli pozici
- Pro utahování ve směru i proti směru pohybu hodinových ručiček
- Přesnost: $\pm 2\%$
- Rozsah: 0 - 360°
- Rozlišení: 0,1°
- Světelné (LED diody) a zvukové (bzučák) indikátory jsou aktivovány při dosažení přednastavené hodnoty
- 9 cílových přednastavených hodnot
- 50 paměťových slotů pro naměřené hodnoty
- Dodáván v plastovém pouzdru s kalibračním certifikátem
- Napájecí napětí: 2 baterie AAA (jsou dodávány)

€ 192,00 | € 134,00

Poměr součinnu

1:3,4



VSTUP

VÝSTUP

1/2"

3/4"

KAPACITA
1400
Nm

828 X4

Kód U08280401

Násobič točivého momentu

- Lehký kompaktní model pro použití při údržbě průmyslového vozidla, zemědělských strojů a zařízení pro zemní práce
- Dodáváno v nylonovém sáčku s bezpečnostní pákou a zkušebním certifikátem
- Přenosová rychlost 4:1
- Maximální vstupní točivý moment: 400 Nm
- Poměr součinnu: 1: 3,4

€ 873,00 | € 611,00

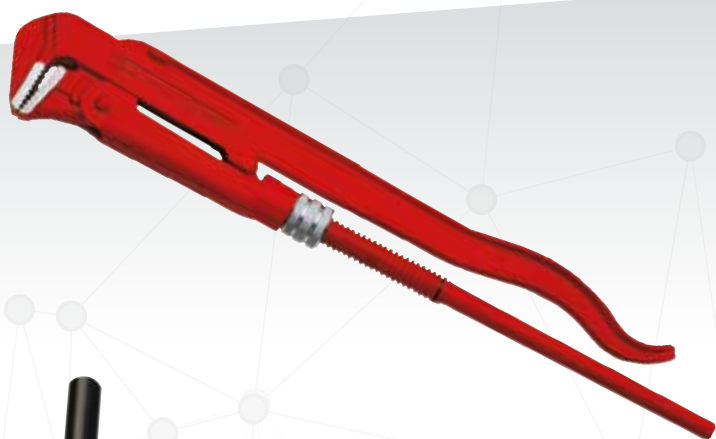

305 N

Švédský model klíčů na trubky s rovnými čelistmi s ohybem v úhlu 90°

- Chrom-vanadová ocel

KÓD	KAPACITA	DÉLKA.	
U03050002	1"	40 mm	330 mm € 39,80 € 27,90
U03050003	1 1/2"	55 mm	420 mm € 53,00 € 37,10
U03050004	2"	67 mm	540 mm € 81,50 € 57,00
U03050005	3"	103 mm	690 mm € 122,00 € 85,50



7
KS



9÷17 mm

307 A/S7

Kód U03070001

Sada trubkových klíčů

- Pro utahování a povolování matic u vodovodních baterií a umyvadel
- Dutá trubice, délka 25 cm
- Dutý konec pro šestihřanné matice 13mm
- Dodáváno s hlavicemi: 9,10,11,12,14,17 mm

€ 43,70 | **€ 30,60**



PLAST

317 K

Kód U03170012

Řezačka trubek na plastové trubky

- Pro řezání trubek PEX, PEHD, PVC, PER
- Model se západkou pro snadné a progresivní řezání
- Tělo ze slitiny lehkých kovů
- Povrchová úprava smaltováním

€ 57,00 | **€ 39,90**



Závitová ocelová vložka
zaručuje rychlý posuv

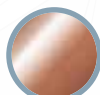

MĚĎ

314 C

Kód U03140032

Řezačka na měděné trubky a trubky z lehkých slitin

- Drážkované vodící válečky pro řezání přírubových trubek
- Závitová ocelová vložka zaručuje rychlý posuv
- Rychlá výměna řezacího kolečka bez použití nářadí
- Ergonomické madlo
- Tělo ze slitiny lehkých kovů
- Lakovaný povrch
- Maximální tloušťka stěny trubky: 2 mm

€ 36,80 | **€ 25,80**

207 E PEVNOST OCELI



YouTube



**JEDINÉ S INTEGRÁLNÍ
KONSTRUKCÍ Z NEREZOVÉ OCELI**

Pevnost v ohybu 180 kg

**ZABUDOVANÉ
ODIZOLOVACÍ KLEŠTĚ**



1 odizolování
2 lemování

**ŘEZAČKA KABELŮ
NA OBOU NOŽÍCH**



Vhodné pro
vícedrátové kabely

**MIKRO OZUBENÍ ZABRAŇUJÍCÍ
PROKLUZOVÁNÍ**



207 E

Kód U02070006

Profesionální nůžky pro elektrikáře

€ 40,10 | **€ 28,10**



207 D REFERENČNÍ NÁŘADÍ PRO ELEKTRIKÁŘE



**ODOLNÉ RUKOJETI S
PEVNOSTÍ V OHYBU
AŽ DO 80 KG**

technický polymer vyztužený
skelnými vlákny

50 mm²

PROMĚNNÉ A PEVNÉ OSTŘÍ
s mikro ozubením a stříhačkou kabelů



**VELKÉ OTVORY
RUKOJETÍ**

207 D

Kód U02070008

Nůžky pro elektrikáře

€ 26,30 | **€ 18,50**



YouTube

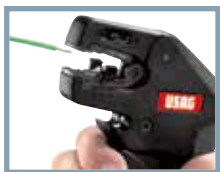

Ø 0,02÷10 mm²



146 B

Kód U01460004

Automatický odstraňovač izolace kabelů, ohyb v úhlu 90°

€ 120,00 | **€ 84,00**



Ø 4÷28 mm²



163

Kód U01630001

Univerzální odstraňovač izolace kabelů

- Pro obvodové i podélné odstraňování izolace kabelů s vnější vrstvou z PVC

€ 41,50 | **€ 29,10**



YouTube



0,5÷1 mm²
1,5÷2,5 mm²
4÷6 mm²

751

Kód U07510002

Krimповací kleště pro izolované konektory

€ 61,50 | **€ 43,10**

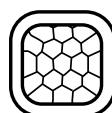

0,14÷10 mm²



IZOLOVANÉ

NEIZOLOVANÉ

753 KA

Kód U07530004

Automaticky nastavitelné krimповací kleště pro hranaté svorky

€ 242,00 | **€ 169,00**



9 RŮZNÝCH TVARŮ
Pro práci s montážními prvky



767

Kód U07670001

Univerzální křížový klíč

€ 70,50 | **€ 49,40**

- 1-1,2-1,5-1,8-2-2,5-3 mm
- + PH0-PH00-PH000
- ☆ T5-T6-T7-T8-T9
- ⚙ TT10-TT15-TT20
- ⚙ PZ0-PZ1
- 0,9-1,3-1,5-2-2,5-3-4 mm
- + PT2-PT3-PT4
- PT0-PT1



341 SH33

Kód U03410019

Přesný šroubovák s držákem nástrojů s 32 kusy nástavců

€ 40,40 | **€ 28,30**

SMART FUNCTION

Automatická volba napájení
střídavým nebo stejnosměrným
napětím, měření odporu, frekvence

MAX
600 V

RMS



074 A

Kód U00740001

Digitální měřicí přístroj SMART

- Funkce SMART: automatická volba napájení střídavým nebo stejnosměrným napětím, měření odporu, frekvence
- Měření střídavého/stejnosměrného proudu
- Měření odporu a kontinuity proudu (akustický signál, je-li odpor obvodu menší než 40 Ω)
- Měření frekvence
- Měření střídavého/stejnosměrného proudu pomocí ampérmetru 076 P

TECHNICKÉ ÚDAJE

Stejnosměrné napětí DC (mV÷V)	1÷600 mV÷V
Střídavé napětí AC (mV÷V)	1÷600 mV÷V
Odpor (Ω÷MΩ)	0÷10 Ω÷MΩ
Frekvence kHz	3÷40 kHz
Typ baterie (součást dodávky)	2xAAA 1,5V

€147,00 | € 103,00



CAT III 600V

Ideální pro manipulaci
se svorkami měničů
hybridních a elektrických
automobilů (CEI 11-27)

MAX
690 V



076 G

Kód U00760006

Tester napětí

- Testování napětí/spojitosti
- Určení fáze a nulového vodiče
- Test rotace fází
- Indikace pomocí zraku a sluchu



TECHNICKÉ ÚDAJE

Stejnosměrné/střídavé napětí DC/AC (mV÷V)	12÷690 mV÷V
Frekvence kHz	50÷60 kHz
Typ baterie (součást dodávky)	1x9V

€135,00 | € 94,50

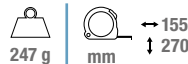

007 MV

Kód U00070035

Kapsář na nářadí (prázdný)

- Vysoce pevná tkanina
- Upevnění pomocí suchých zipů
- Čtyři pružné kapsy pro ukládání nářadí
- Háček pro pásmo

€20,40 | € 14,30



007 MLV

Kód U00070030

Kapsář na nářadí s páskem (prázdný)

- Vysoce pevná tkanina
- Šest pružných kapes pro ukládání nářadí
- Háček pro pásmo
- Pásek nastavitelný v rozsahu od 80 do 120 cm

€40,70 | € 28,50

360°

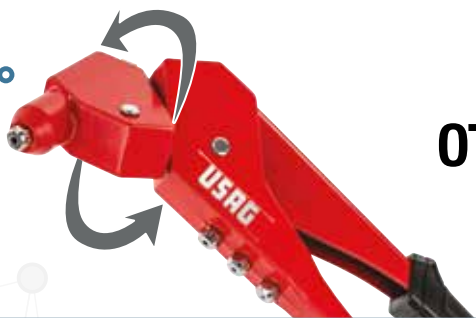

OTOČNÁ HLAVA



HLINÍK

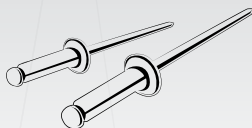

- Ø 2,4 mm
3/32"
- Ø 3,2 mm
1/8"
- Ø 4,0 mm
5/32"
- Ø 4,8 mm
3/16"

995 AF

Kód U09950006

Ruční nýtovačka s otočnou hlavou

- Hlava otočná v rozsahu 360°
- Vhodná pro hliníkové nýty
- 4 vyměnitelné hlavy
- Tělo z lehké slitiny
- Plastové rukojeti
- Kovová příchytka pro zajištění otevření
- Dodáváno s klíčem pro demontáž hlavy

€ 34,80 | **€ 24,40**



Držák na použité nýty

995 LA

Kód U09950004

Přímá kompaktní ruční nýtovačka

- Kompaktní model se stejnou kapacitou jako nýtovačka se standardní délkou
- Vnitřní pákový systém snižuje námahu uživatele
- Vhodná pro hliníkové i ocelové nýty
- 5 vyměnitelných hlav
- Snímatelný držák na použité nýty
- Tělo ze slitiny lehkých kovů
- Plastové rukojeti

€ 61,50 | **€ 43,10**

KOMPAKTNÍ ROZMĚRY A VÝKON

Délka pouze 330 mm

0 20 % menší úsilí než u standardního modelu



**-20%
SÍLA**

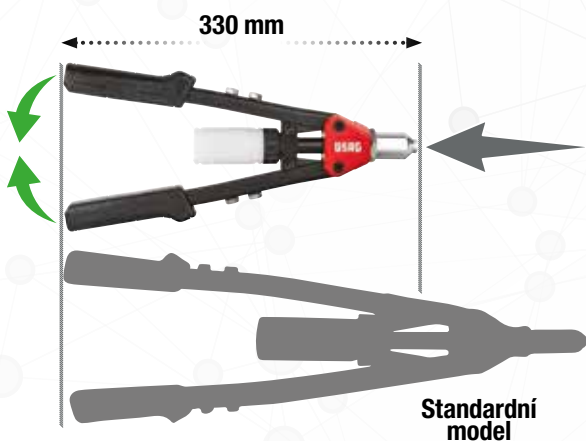

Standardní model



HLINÍK A OCEL

- Ø 2,4 mm
3/32"
- Ø 3,2 mm
1/8"
- Ø 4,0 mm
5/32"
- Ø 4,8 mm
3/16"
- Ø 6,4 mm
1/4"



HLINÍK A OCEL

995 A

Kód U09950001

Ruční nýtovačka

- Tělo nářadí z lehké slitiny
- Přítlačná páka z lisovaného ocelového plechu
- Rukojeti s otevíráním pomocí pružiny
- Dodáváno s třemi vyměnitelnými násadami a servisním klíčem

€ 32,40 | € 22,70

- Ø 2,4 mm
3/32"
- Ø 3,2 mm
1/8"
- Ø 4,0 mm
5/32"
- Ø 4,8 mm **POUZE PROVEDENÍ
Z HLINÍKU**
3/16"



POUZE PROVEDENÍ Z HLINÍKU

926 A

Kód U09260001



Pneumatická nýtovačka

- Dodáváno se čtyřmi vyměnitelnými tryskami a servisním klíčem

TECHNICKÉ ÚDAJE

Kapacita Ø (Al/Inox) (mm)	14 mm
Průměrná spotřeba vzduchu (mm)	113 l/min
Tlak vzduchu	6,2 bar
Hladina vibrací	1,3 m/s ²
Přívod vzduchu	1/4"
Vnitřní průměr hadice	10 mm

€ 240,00 | € 168,00

- Ø 2,4 mm
3/32"
- Ø 3,2 mm
1/8"
- Ø 4,0 mm
5/32"
- Ø 4,8 mm
3/16"

995 K

Kód U09950005

Příslušenství v plastové kazetě

POPIS	ROZMĚR	POČET
Ruční nýtovací kleště	995 A	1
Hliníkové nýty	995 AL/4,8x12	100
Hliníkové nýty	995 AL/3x10	100
Hliníkové nýty	995 AL/4x10	100
Hliníkové nýty	995 AL/3x8	100
Hliníkové nýty	995 AL/4x12	100

€ 92,50 | € 65,00



501
KS

2 kg | 435 mm | 70 mm | 270

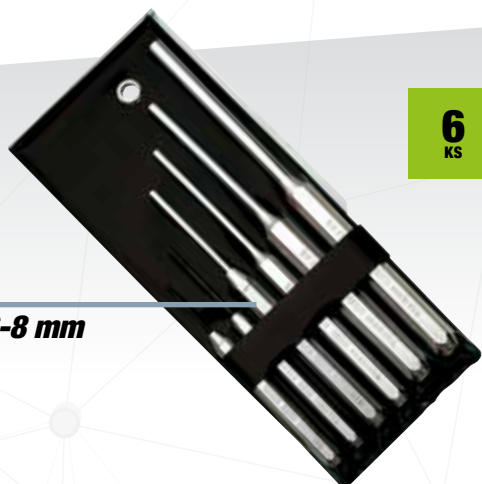

2-3-4-5-6-8 mm

6
KS

367 SE6

Kód U03670081

Sada 6 kolíkových průbojníků

- 367/2x115-3x125-4x145-5x165-6x180-8x200 mm
- Dodáváno v plastovém pouzdře

€ 56,50 | € 39,60



UNI 7777
DIN 6475

Kovaná ocelová hlava Carbon, podrobena diferencovanému kalení pro prodloužení životnosti a prevenci odštipnutí nebo vzniku usazenin na úderovém povrchu.

382

Kladiva pro mechaniky

- Německý model s rovnou čtvercovou plochou a symetrickým nosem
- Rukojeť z jasanového dřeva

KÓD	HLAVA	DÉLKA.	
U03820002	100 g	260 mm	€ 11,60 € 8,20
U03820004	200 g	280 mm	€ 12,10 € 8,50
U03820006	300 g	300 mm	€ 13,30 € 9,40
U03820007	400 g	310 mm	€ 15,90 € 11,20
U03820008	500 g	320 mm	€ 17,90 € 12,60
U03820009	600 g	330 mm	€ 20,60 € 14,50
U03820010	800 g	350 mm	€ 23,90 € 16,80
U03820011	1000 g	360 mm	€ 26,90 € 18,90
U03820013	1500 g	380 mm	€ 36,00 € 25,20
U03820014	2000 g	400 mm	€ 46,70 € 32,70



DIN 1041

KOMBINOVANÉ MATERIÁLY PRO SKVĚLÉ VÝSLEDKY

1. Grafitové jádro: maximální pevnost v ohybu
2. Vysoká kvalita: polypropylenové tělo absorbující vibrace
3. Gumový povlak odolný vůči uhlovodíkům

382 F

Kladiva pro mechaniky s grafitovou rukojetí

- Německý model s rovnou čtvercovou plochou a symetrickým nosem
- Grafitová rukojeť

KÓD	HLAVA	DÉLKA.	
U03820102	200 g	285 mm	€ 19,20 € 13,50
U03820103	300 g	300 mm	€ 20,60 € 14,50
U03820105	500 g	310 mm	€ 23,30 € 16,40
U03820107	800 g	350 mm	€ 28,90 € 20,30
U03820108	1000 g	355 mm	€ 31,30 € 22,00



6
KS

372 SE6

Kód U03720181

Sada v plastovém pouzdru

- Chrom-vanádiová ocel

POPIS	ROZMĚR	POČET
Dláta	362/125-150	2
Křížový sekáč	364/125	1
Průbojníky	366/3x125-4x150	2
Důlčík	368/4x125	1

€ 58,00 | **€ 40,60**



UNI 7784

376

Palice

- Model s vyměnitelnými plastovými hlavicemi
- Konstrukce z uhlíkové oceli
- Dřevěná rukojeť z jasanu

KÓD	HLAVA Ø	DĚLKA.	
U03760001	22 mm	250 mm	€ 13,30 € 9,40
U03760002	28 mm	275 mm	€ 16,90 € 11,90
U03760003	35 mm	300 mm	€ 21,50 € 15,10
U03760004	42 mm	325 mm	€ 29,00 € 20,30
U03760005	50 mm	350 mm	€ 39,70 € 27,80
U03760006	60 mm	380 mm	€ 57,50 € 40,30

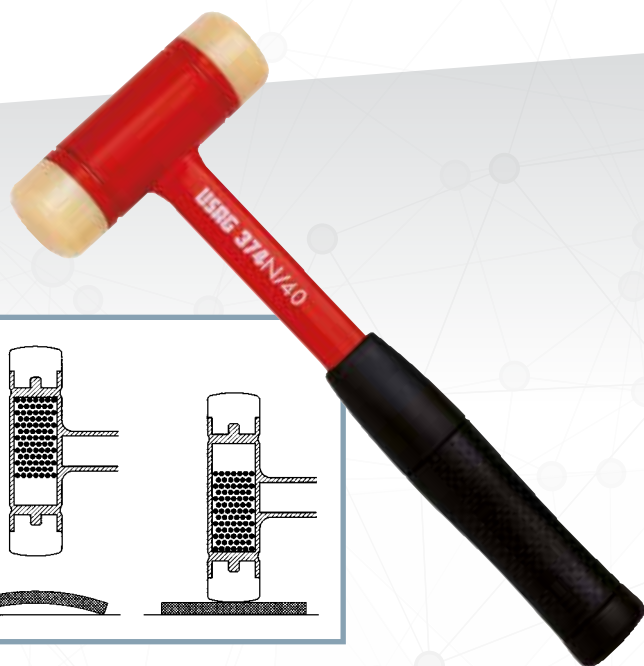

374 N

Neodskakující palice

- Model s vyměnitelnými plastovými hlavicemi
- Hlavice je částečně naplněna kovovými granulemi, které absorbují odskočení
- Konstrukce z uhlíkové oceli

KÓD	HLAVA Ø	DĚLKA.	
U03740004	35 mm	310 mm	€ 42,70 € 29,90
U03740005	40 mm	315 mm	€ 48,00 € 33,60
U03740006	50 mm	325 mm	€ 57,50 € 40,30
U03740007	50 mm	335 mm	€ 67,50 € 47,30

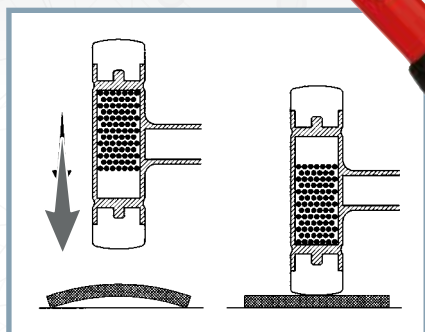

Hlavice je částečně naplněna kovovými granulemi, které absorbují odskočení



127 mm

Vhodné pro manipulaci s velkými tabulemi ze skla, mramoru a kovu



MAX
25 kg

424 A2

Kód U04240102

Přisavka

€ 24,00 | € 16,80

Pumpujte, aby došlo k vytvoření podtlaku



MAX
130 kg



235 mm

424 A3

Kód U04240103

Přisavka s ocelovou rukojetí a ruční pumpičkou

Dodáváno v plastovém pouzdře



€ 275,00 | € 193,00



375 mm

117 mm



MAX
80 kg

424 N4

Kód U04240008

Přisavky pro přenášení a správné umístění čelních skel

€ 46,30 | € 32,50

Vyměnitelná škrabka



40 mm

160 mm

424 C2

Kód U04240112

Víceúčelová škrabka

€ 14,30 | € 10,10

3
KS



987 E/S3

Kód U09870050

Sada 3 pružných špachtlí

• 987 E 32-50-75.

€ 31,60 | € 22,20

**Ohebné
čepele**

3
KS



987 F/S3

Kód U09870051

Sada 3 pevných špachtlí

• 987 F 32-32 P-50.

€ 35,70 | € 25,00

**Tuhé
čepele**



KAPACITA
120
cc

TLAK
413
bar

Kompaktní model

421/120

Kód U04210000

Mini mazací lis ovládaný pákou

€ 24,70 | **€ 17,30**

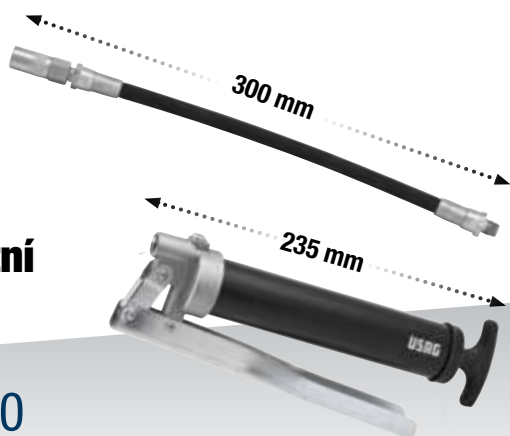

KAPACITA
500
cc

TLAK
400
bar

421

Kód U04210002

Pákový mazací lis

€ 34,80 | **€ 24,40**

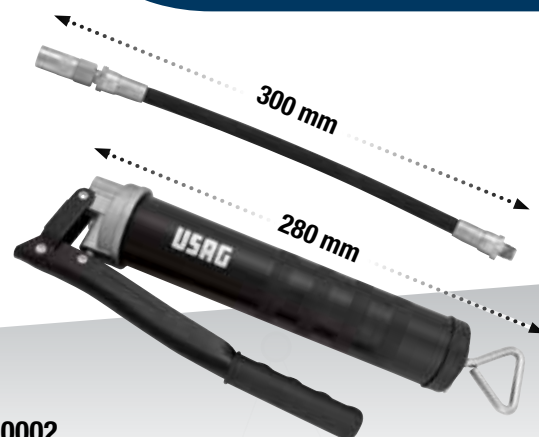

M5÷M12

622 K/S1

Kód U06220000

Souprava na opravu poškozených závitů

- Pro obnovu poškozených závitů M5 x 0,8 - M6 x 1 - M8 x 1,25 - M10 x 1,5 - M12 x 1,75
- Obsahuje vrtáky HSS-G 13/64 - 6,3 - 21/64 - 10,3 - 31/64

€ 260,00 | **€ 182,00**

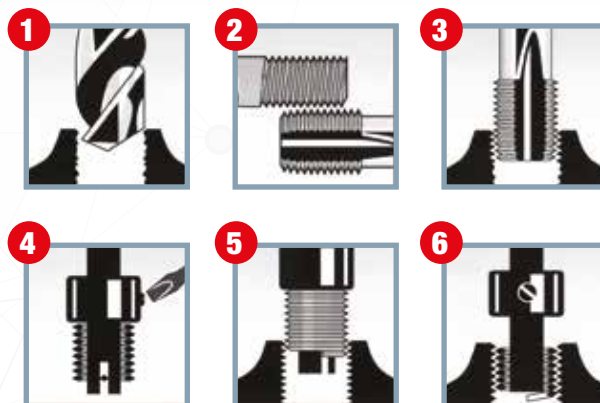

**ČEPEL Z NEREZOVÉ
OCELI**

**TĚLESO Z
HLINÍKU**

**NŮŽ K ŘEZÁNÍ
SKLA**



218 N

Kód U02180002

Univerzální nůž

- Délka čepele: 72 mm
- Celková délka: 190 mm

€ 34,50 | **€ 24,20**



DIN 338

HSS-G

14
KS



988 LA/S14

Kód U09880070

Souprava závitníků a vrtáků

- Ø vrtáků: 2,5-3,3-4,2-5-6,8-8,5-10,2
- M závitníky: 3x0,5-4x0,7-5x0,8-6x1-8x1,25-10x1,5-12x1,75

€ 87,50 | € 61,50

DIN 338

HSS-G

19
KS



988 MA/S19

Kód U09880073

Souprava vrtáků

- Ø vrtáků: 1,0-1,5-2,0-2,5-3,0-3,5-4,0-4,5-5,0-5,5-6,0-6,5-7,0-7,5-8,0-8,5-9,0-9,5-10,0

€ 53,00 | € 37,10

DIN 338

HSS-G

25
KS



988 MA/S25

Kód U09880074

Souprava vrtáků

- Ø vrtáků: 1,0-1,5-2,0-2,5-3,0-3,5-4,0-4,5-5,0-5,5-6,0-6,5-7,0-7,5-8,0-8,5-9,0-9,5-10,0-10,5-11,0-11,5-12,0-12,5-13,0

€ 105,00 | € 73,50



HSS

3
KS



988 D/S3

Kód U09880020

Sada v plechové kazetě

POLOŽKA	Ø STUPNĚ	Ø HŘÍDEL	DĚLKA.
988 D1	4-5-6-7-8-9-10-11-12 mm	6 mm	65 mm
988 D2	4-6-8-10-12-14-16-18-20 mm	8 mm	75 mm
988 D3	4-6-8-10-12-14-16-18-20-22-24-26-28-30 mm	10 mm	100 mm

€ 194,00 | € 136,00

HSS

12
KS



988 G/S12

Kód U09880100

Sada 10 bimetalových korunových vrtáků

- Ø 19-22-25-29-35-38-44-51-57-64 mm.
- Maximální hloubka řezu 38 mm

€ 199,00 | € 139,00

HSS

10
KS



Ø 6 mm



988 E/S10

Kód U09880062

Sada stupňovitých fréz tvrdé oceli

- 8 ks (Ø 10 a 12 tvarů EA-EC-EF-EG)
- 2 ks (Ø 12 tvary ED-EM)

€ 493,00 | € 245,00

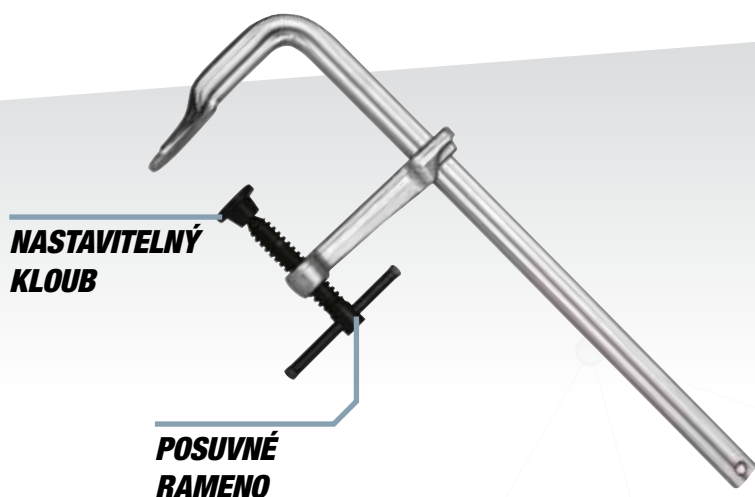

997 A

Šroubovací typ spony

- Rám a posuvné rameno z vyztužené oceli

KÓD	OTEVŘENÍ	PRŮŘEZ			
U09970002	160 mm	16x7,5 mm	0,5 kg	€ 27,70	€ 19,40
U09970003	200 mm	19,5x9,5 mm	0,9 kg	€ 34,50	€ 24,20
U09970004	250 mm	22x10,5 mm	1,2 kg	€ 41,40	€ 29,00
U09970005	300 mm	25x12 mm	1,8 kg	€ 53,00	€ 37,10
U09970006	400 mm	25x12 mm	1,9 kg	€ 55,00	€ 38,50
U09970007	500 mm	25x12 mm	2,1 kg	€ 60,00	€ 42,00
U09970008	600 mm	25x12 mm	2,3 kg	€ 65,00	€ 45,50
U09970009	800 mm	27x13 mm	3,3 kg	€ 85,00	€ 59,50
U09970010	1000 mm	27x13 mm	3,7 kg	€ 96,50	€ 67,50

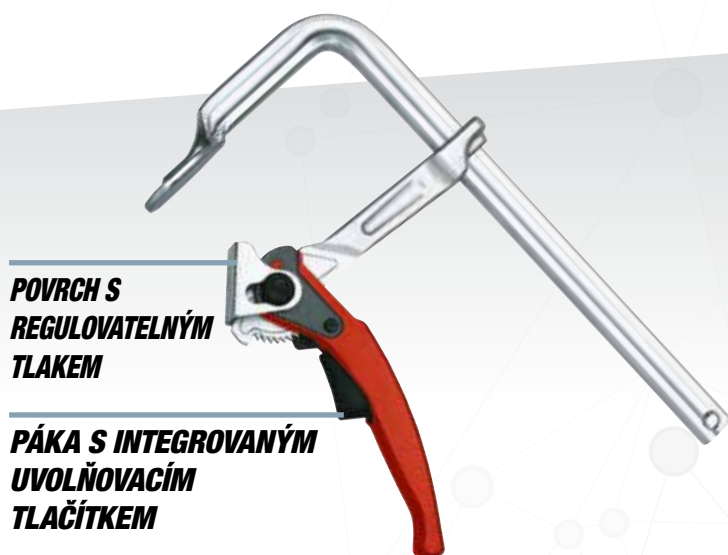

997 B

Pákový typ svěrky

- Rychloupínací model s přesnou regulací
- Tělo a posuvné rameno z kované oceli
- Nastavitelný tlakový uzávěr

KÓD	OTEVŘENÍ	PRŮŘEZ			
U09970013	120 mm	13,5x6,5 mm	0,7 kg	€ 53,00	€ 37,10
U09970014	160 mm	16x7,5 mm	1 kg	€ 58,00	€ 40,60
U09970015	200 mm	19,5x9,5 mm	1,3 kg	€ 70,50	€ 49,40
U09970016	250 mm	22x10,5 mm	1,9 kg	€ 81,50	€ 57,00
U09970017	300 mm	25x12 mm	2,7 kg	€ 100,00	€ 70,00
U09970018	400 mm	25x12 mm	2,8 kg	€ 105,00	€ 73,50
U09970019	500 mm	25x12 mm	3 kg	€ 110,00	€ 77,00



200 S

Kód U02000002

Pilka na kov

- Ocelová konstrukce opatřená neklouzavou plastovou vrstvou odolnou proti rázům
- Dodáváno s kobaltovým pilovým listem 200 C24

€ 35,30 | € 24,80

SYSTEM UPÍNÁNÍ ČEPELE
integrovaný do rukojeti



**PRODUKTY ŘADY USAG 493 JSOU VYRÁBĚNY
V ITÁLII PODLE NEJVYŠŠÍCH STANDARDŮ
BEZPEČNOSTI A TRVANLIVOSTI**

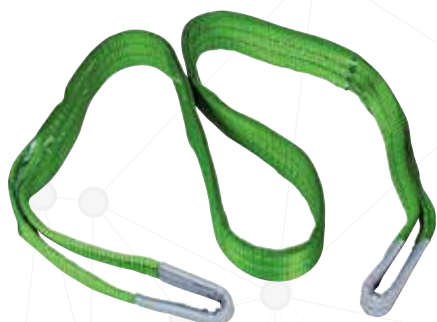

EN 1492-1



EN 1492-1



493 A

Dvourstvé popruhy

- Bezpečnostní koeficient 7:1
- Kombinace barev a zvýšení nosnosti podle norem EN 1492-1

KÓD	NOSNOST	DĚLKA.	€	€
U04930002	1 t	2 m	€ 11,60	€ 8,20
U04930003	1 t	3 m	€ 17,10	€ 12,00
U04930004	1 t	4 m	€ 21,70	€ 15,20
U04930005	1 t	5 m	€ 26,50	€ 18,60
U04930006	1 t	6 m	€ 32,40	€ 22,70
U04930012	2 t	2 m	€ 22,30	€ 15,70
U04930013	2 t	3 m	€ 30,60	€ 21,50
U04930014	2 t	4 m	€ 38,00	€ 26,60
U04930015	2 t	5 m	€ 47,20	€ 33,10
U04930016	2 t	6 m	€ 55,00	€ 38,50
U04930022	3 t	2 m	€ 33,50	€ 23,50
U04930023	3 t	3 m	€ 46,00	€ 32,20
U04930024	3 t	4 m	€ 56,50	€ 39,60
U04930025	3 t	5 m	€ 68,50	€ 48,00
U04930026	3 t	6 m	€ 81,50	€ 57,00

493 B

Kruhové popruhy

- Konstrukce s pláštěm odolným proti opotřebení
- Bezpečnostní koeficient 7: 1
- Kombinace barev a zvýšení nosnosti podle norem EN 1492-2

KÓD	NOSNOST	DĚLKA.	€	€
U04930052	1 t	1 m	€ 9,60	€ 6,80
U04930053	1 t	1,5 m	€ 12,90	€ 9,10
U04930054	1 t	2 m	€ 18,20	€ 12,80
U04930055	1 t	2,5 m	€ 22,00	€ 15,40
U04930056	1 t	3 m	€ 26,30	€ 18,50
U04930062	2 t	1 m	€ 12,70	€ 8,90
U04930063	2 t	1,5 m	€ 19,00	€ 13,30
U04930064	2 t	2 m	€ 24,70	€ 17,30
U04930065	2 t	2,5 m	€ 31,20	€ 21,90
U04930066	2 t	3 m	€ 36,20	€ 25,40
U04930072	3 t	1 m	€ 17,40	€ 12,20
U04930073	3 t	1,5 m	€ 26,00	€ 18,20
U04930074	3 t	2 m	€ 32,70	€ 22,90
U04930075	3 t	2,5 m	€ 40,10	€ 28,10
U04930076	3 t	3 m	€ 47,20	€ 33,10



EN 12195-2

493 C

Upínací pás

- Šířka pásu 35 - 50 mm
- Napínák se západkou 35 - 50 mm
- Zatížení při upínání 1000 - 2000 N
- Jeden hák - kódy U04930102, U04930103, U04930104
- Dvojitý hák - kód U04930106
- Platná norma EN 12195-2

KÓD	NABÍJENÍ	ŘEMEN	€	€
U04930102	1000 N	35 mm x 4 m	€ 35,00	€ 24,50
U04930103	1000 N	35 mm x 5 m	€ 39,20	€ 27,50
U04930104	2000 N	50 mm x 8 m	€ 41,40	€ 29,00
U04930106	2000 N	50 mm x 10 m	€ 41,40	€ 29,00

BEZPEČNOSTNÍ OBUV S1P PRODYŠNÁ HORNÍ ČÁST



Made in Italy

**S1P
SRC
ESD**

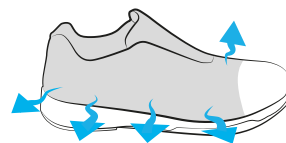

**HORNÍ ČÁST ZE
SÍTOVINY S
MIKROVLÁKNY**

DO ČÍSLA



**100%
METAL
FREE**

3500 S1P

Bezpečnostní obuv s horní prodyšnou částí

- Kategorie S1P
- Nízká obuv ze síťoviny s přetiskem mikrovláken
- 100% polyesterová vložka s voštinovou konstrukcí zaručující lepší cirkulaci vzduchu a zabraňující pocení
- Lehká a odolná kompozitní špička
- Vyjímatelná tvarovaná vložka, dvoubarevný polyuretan s dvojitou hustotou, umožňuje cirkulaci vzduchu, omyvatelná a antibakteriální. Nabízí vynikající komfort a tlumení kroků
- Neklouzavá podrážka z polyuretanu s dvojitou hustotou odolná proti ohýbání a oděru, odolná proti olejům
- Pohodlná střední část odolná proti perforaci
- Do čísla 12
- Doporučené použití: lehké práce, mechanický průmysl, logistika / balení

CE EN ISO 20345: 2011

US	EU	UK	KÓD
4	36	3	U35000036
5	37	4	U35000037
5,5	38	5	U35000038
6,5	39	5,5	U35000039
7	40	6	U35000040
8	41	7	U35000041

US	EU	UK	KÓD
8,5	42	8	U35000042
9,5	43	9	U35000043
10	44	10	U35000044
11	45	11	U35000045
11,5	46	11,5	U35000046
12,5	47	12	U35000047

€ 118,00 | **€ 70,00**

MID 2014/32/UE



981 A

Profesionální měřicí pásmo s krytem proti rázům

- Třída přesnosti II
- Pouzdro z ABS odolné proti rázům

KÓD	L	ŘEMEN	STUPNICE
U09810036	3 m	19 mm	mm
U09810037	5 m	28 mm	mm
U09810038	8 m	28 mm	mm

€ 10,50 | **€ 7,40**
 € 17,90 | **€ 10,50**
 € 20,90 | **€ 14,70**



984 MN

Hliníkové vodováhy s magnetickou základnou







- Smaltované hliníkové tělo vodováhy se základnou
- Nerozbitná nádobka (5 roků záruka)
- Fluorescenční kapalina, neovlivnitelná teplotou od -50 °C do +50 °C

KÓD	L	ZÁKLADNA	PŘESNOST
U09840024	300 mm	22 mm	0,057° = 1 mm/m
U09840025	400 mm	22 mm	0,057° = 1 mm/m
U09840026	500 mm	22 mm	0,057° = 1 mm/m

€ 29,40 | **€ 20,60**
 € 31,30 | **€ 22,00**
 € 38,10 | **€ 26,70**



Magnetická základna nastavitelná až do 180°

-  SMD LED
-  IP20
-  lampa: 5 h
svítilna: 9 h
-  4,5 h
-  IK07
-  Li-ion

889 RD

Kód U08890035

Kontrolní diodová svítilna

€ 112,00 | **€ 78,50**



DUÁLNÍ POUŽITÍ



LAMPA







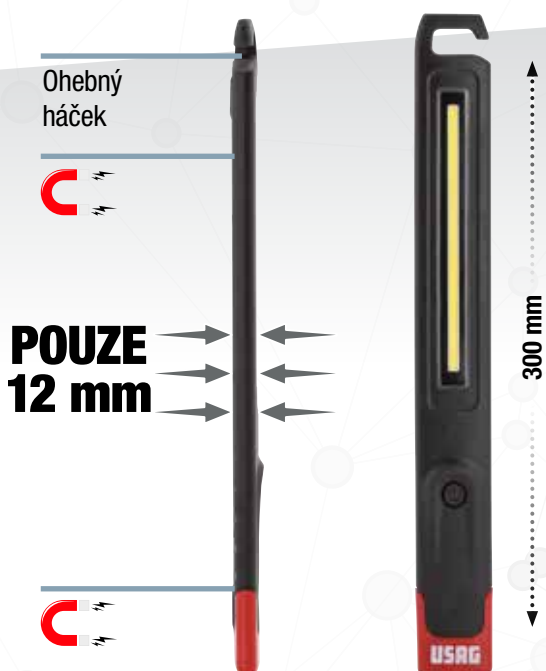

SVÍTILNA

MOŽNOST OPĚTOVNÉHO NABÍJENÍ



Ohebný háček

POUZE 12 mm

-  COB LED
-  IP54
-  2,5/5 h
-  4 h
-  IK06
-  Li-Poly

889 SA

Kód U08890019

Velmi tenká kontrolní LED svítilna s vysokým jasem





€ 132,00 | **€ 92,50**



MOŽNOST OPĚTOVNÉHO NABÍJENÍ

USB



-  SMD LED
-  2/5 h
-  Li-ion
-  IP54
-  6 h

889 TR

Kód U08890073

Nabíjecí hliníková LED svítilna – 600 lumenů

€ 75,50 | **€ 53,00**

MOŽNOST OPĚTOVNÉHO NABÍJENÍ

USB



360°



- lampa COB LED
- svítidla SMD LED
- lampa: 3h
svítidla: 10h
- IP20
- 4,5 h
- Li-ion

889 RP

Kód U08890045

Kompaktní nabíjecí kontrolní LED svítidla

€ 67,50 | € 47,30



YouTube

DUÁLNÍ POUŽITÍ



LAMPA



SVÍTLNA

MOŽNOST
OPĚTOVNÉHO
NABÍJENÍ

USB



YouTube

180°



Magnetická
základna

- COB LED
- IP67
- 2,5 h
- 1 = 8 h
2 = 4 h
3 = 2,5 h
- IK07
- Li-ion

889 RT

Kód U08890038

Nabíjecí bodová LED svítidla - třída ochrany IP67

€ 291,00 | € 204,00

3 ÚROVNĚ JASU



500, 1000 a 1500 lumenů
pouhým dotykem

PRACUJE S NEBO
BEZ NAPÁJECÍHO
KABELU!

Včetně napájecího
kabelu s délkou 5 m



- COB LED
- IP54
- 24/6,5 h
- 3xAAA

889 LTE

Kód U08890014

Čelová LED svítidla

€ 64,00 | € 44,80

NEW



NASTAVITELNÝ



PROTISKLUZOVÝ
POPRUH



SNÍMAČ
POHYBU



ÚDRŽBA HYBRIDNÍCH A ELEKTRICKÝCH AUTOMOBILŮ

HLAVNÍ POSTUPY PROVÁDĚNÉ V SERVISNÍ DÍLNĚ:



BEZPEČNOST SYSTEMU

Při provádění údržby vozidel je nutno zajistit, aby elektrický systém nebyl pod napětím.



ÚDRŽBA AKUMULÁTOROVÝCH ČLÁNKŮ

Výměnou jednotlivých opotřebovaných článků lze repasovat akumulátorový modul.



VĚDĚLI JSTE, ŽE...

- A.** V hybridních a elektrických automobilech jsou nainstalovány elektrické systémy s vysokými a potenciálně nebezpečnými hodnotami napětí (stejnoseměrným napětím vyšším než 200 V a střídavým napětím vyšším než 600 V).
- B.** Údržbářské práce prováděné na hybridních a elektrických automobilech jsou podle předpisů platných v každé zemi klasifikovány stejně jako elektromontážní práce.
- C.** Aby bylo zajištěno bezpečné provádění těchto postupů, je nutno používat vybavení s izolací odolnou proti napětím do 1000 V: náradí, rukavice, ochranné návleky na pažích a ochranné rohože.



NEZBYTNÉ VYBAVENÍ PRO ZAJISTĚNÍ BEZPEČNOSTI

NEW



8
KS

3/8"

← 435
↑ 70
mm ↗ 270

098 3/8" HYB8

Kód U00980508



Výbava pro bezpečnou práci na hybridních a elektrických vozidlech v kufříku z ABS

- Kufřík z vysoce odolného ABS se systémem rychlého zavírání

POPIS	POLOŽKA/ROZMĚR	POČET
Dvanáctihřanné nástrčné klíče – 1000 V	098 3/8" 8-10-12	3
Oboustranná ráčna 3/8" – 1000 V	098 A 3/8"	1
Prodloužení 3/8" – 1000 V	098 B 3/8" 150	1
Půlkulaté kleště s velmi dlouhými rovnými čelistmi – 1000 V	081 EX 200	1
Šroubovák na šrouby a vruty s hlavou s drážkou – 1000 V	091 1x5,5x125	1
Šroubováky na šrouby a vruty PHILLIPS® – 1000 V	091 PH 2x125	1

€ 365,00 | **€ 256,00**

NEW

SOUPRAVY PRO BEZPEČNOU ÚDRŽBU AKUMULÁTOROVÝCH ČLÁNKŮ!



519 M 098HYB8

519 M 098HYB11

076 G

20
KS



495 098HYB

Kód U04958010

Výbava pro bezpečnost a údržbu akumulátorových článků – 1 zásuvka

POPIS	POLOŽKA	POČET
1000 V dvanáctihřanné hlavice (8-10-12), ráčna 1000 V (098 A 3/8"), prodloužení 1000 V 3/8", 1000 V šroubovák pro šrouby s drážkou (1x5,5x125), 1000 V šroubovák pro šrouby PHILLIPS® (2x125), 1000 V půlkulaté kleště s extra dlouhými čelistmi	519 M 098HYB8	8
1000 V dvanáctihřanné hlavice (11-13-14), 1000 V dvanáctihřanné nástrčné klíče (8-10-12-13-14), 1000 V šroubovák pro šrouby s drážkou (0,5x3x75-0,8x4x100-1,2x6,5x150)	519 M 098HYB11	11
Měřič napětí	076 G	1

€ 880,00 | **€ 565,00**



**5 ZÁSUVEK
3 MODULY**



NEW

20
KS



516 SP5HYA-S

Kód U05168024

Skříň na kolečkách START s výbavou pro bezpečnou práci na hybridních a elektrických vozidlech

POPIS	POLOŽKA	POČET
1000 V dvanáctihřanné hlavice (8-10-12), ráčna 1000 V (098 A 3/8"), prodloužení 1000 V 3/8", 1000 V šroubovák pro šrouby s drážkou (1x5,5x125), 1000 V šroubovák pro šrouby PHILLIPS® (2x125), 1000 V půlkulaté kleště s extra dlouhými čelistmi	519 M 098HYB8	8
1000 V dvanáctihřanné hlavice (11-13-14), 1000 V dvanáctihřanné očkované klíče (8-10-12-13-14), 1000 V šroubováky 519 M 098HYB11 pro šrouby s drážkou (0,5x3x75-0,8x4x100-1,2x6,5x150)	519 M 098HYB11	11
Měřič napětí	076 G	1

€ 1.531,00 | **€ 996,00**

NOVÉ PŘENOSNÉ POMOCNÉ STARTOVACÍ ZDROJE

3500 A INTEGROVANÝ TRANSFORMÁTOR

Bez externího napájení



AKUMULÁTORY AGM
(Absorbed Glass Mat)

12 V

1200
A



3500 A

**DÉLKA KABELU
155 CM**

TESTOVACÍ TLAČÍTKO

LED indikátor stavu
nabití interní baterie
startéru

NEW



YouTube

1613 RA12

Kód U16130019

Profesionální 12V startovací zdroj, přenosný

- Pro intenzivní profesionální použití
- Nouzový startér vhodný pro 12V motocykly, osobní automobily, dodávky a užitková vozidla
- LED indikátor stavu nabití interní baterie startéru
- Pro zjištění stavu nabití akumulátoru vozidla připojte kabely a stiskněte tlačítko TEST (červená: akumulátor musí být okamžitě dobit / vyměněn; žlutá: akumulátor je téměř vybitý; zelená: akumulátor je plně nabit)
- Rovné svorky
- Nárazuvzdorné pouzdro z ABS
- Vhodný také pro uzavřené akumulátory
- Dodává se s nabíjecím kabelem pro připojení do elektrické sítě

€ 580,00 | **€ 384,00**



**ÚLOŽNÝ PROSTOR PRO
NABÍJEČÍ KABEL A
ZAPALOVAČ CIGARET**



EXTERNÍ POJISTKA
Nadproudová ochrana do
300 A. Snadná výměna
v případě přetížení

ZADNÍ KONEKTOR PRO VÝBĚR NAPĚTÍ



AKUMULÁTORY AGM
(Absorbed Glass Mat)

12 V
24 V

1400 A
700 A



12V - 3700 A

24V - 1860 A

**DÉLKA KABELU
155 CM**

EXTERNÍ POJISTKA

Nadproudová ochrana do
300 A.

NEW

1613 AGM 12-24

Kód U16130013

Profesionální startovací zdroj 12-24 V, přenosný

- Pro nouzové startování, jako nabíječka akumulátorů a jako dodatečný zdroj energie pro vozidla (ukládací paměti) a pro elektrické spotřebiče s napájecím napětím 12 V nebo 24 V
- Ideální pro osobní automobily, dodávky, nákladní automobily, plavidla, zemědělská vozidla, generátory atd.
- Nárazuvzdorný materiál krytu z ABS
- Ochrana proti nadměrnému napětí
- Vhodné také pro uzavřené akumulátory
- Šikmé kleště
- Dodáváno s nabíječkou pro připojení k elektrické síti i s kabelem pro připojení do zapalovače ve vozidlech

€ 1.313,00 | **€ 889,00**

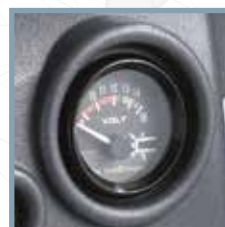

VOLTMETR

udávající stav nabití
vnitřního akumulátoru.

PRO AKUMULÁTORY S NAPĚTÍM 6÷12 V

Také pro systémy
Start / stop



890 K

Kód U08901000

Digitální tester akumulátorů s tiskárnou

€ 693,00 | **€ 485,00**

E-OBD OBD-II



POZOR

Používejte toto příslušenství
pouze se zdroji s napájecím
napětím 12 V



1613 OBD

Kód U16130003

Kabel OBD 12 V pro uložení nastavení do paměti

€ 54,00 | **€ 37,80**

12 V

12 V



1612 BA12

Kód U16120006

Chránič řídicí jednotky 12 V

- Chrání řídicí jednotku během svařování nebo při startování motoru pomocí nabíječky, pomocného zdroje nebo kabelů

€ 85,50 | **€ 60,00**

24 V



1612 BA24

Kód U16120007

Chránič řídicí jednotky 24 V

- Chrání řídicí jednotku během svařování nebo při startování motoru pomocí nabíječky, pomocného zdroje nebo kabelů

€ 85,50 | **€ 60,00**

Rozsah měření: -60÷625°
Optický výstup: 16:1



YouTube



Kompatibilní s
termospojkou K

1651

Kód U16510001

Digitální infračervený teploměr

€ 186,00 | **€ 130,00**



22
KS



1881 S22

Kód U18810082

Sada 22 klíčů pro montáž a demontáž matic řemenic alternátorů

- Dodáváno v plastovém pouzdře

€ 138,00 | **€ 96,50**

SADA PRO DEMONTÁŽ ZAJIŠŤOVACÍCH MATIC A ŠROUBŮ KOL



10
KS

272 DS

Kód U02720001

Sada pro demontáž matic a šroubů z ráfků z lehkých slitin

- Nepoškozuje ráčky z lehkých slitin
- Speciální vrtáky z karbidu wolframu mohou vrtat jakýkoli typ materiálu (při každém použití provádějte mazání řezným olejem)
- Super tenké kuželové nástrčné klíče pro centrování/vyjímání na jakémkoli typu ráčku z lehkých slitin

€ 328,00 | € 214,00

YouTube
**VÝKOVÉ
VIDEO**



**VYTAHOVÁK S
KONSTRUKČNÍ ODOLNOSTÍ
DO 150 NM IDEÁLNÍ PRO
ŠOUBY VOZIDEL BMW.**

Standardní bezpečnostní
matice a šrouby kol:
rychlé odšroubování



Matice a šrouby s otočným kroužkem:
**odvrtání a extrakci provádějte bezpečně
pomocí speciálního nářadí**



447 T

Kód U04470101

Univerzální demontážní zařízení na tlumiče

- Ideální pro osobní automobily
- Systém automatického srovnání dvou horních ramen: vhodný také pro kuželové a nesouměrné pružiny
- Automatické mazání: není nutné žádné mazání a/nebo mazivo na kluzné sloupky
- Dodáváno se spodními držáky 447 TC1 (78÷130 mm) a 447 TC2 (105÷182 mm), svěrákem 447 TA a univerzálními horními svorkami 447 TB1
- Kompaktní rozměry zaručují snadnou montáž v dílně 470 x 450 x 1 390 mm
- Splňuje požadavky SMĚRNICE PRO STROJNÍ ZAŘÍZENÍ 2006/42/CE

TECHNICKÉ ÚDAJE

Kompresní výkon	735 kg (6 bar) - 1226 kg (10 bar)
Tlak vzduchu	6÷10 bar
Zdvih pístu	420 mm
Válec	Hliníková slitina a nylonová pryskyřice



YouTube

**KOMPRESNÍ
VÝKON**

**735 kg (6 bar),
1226 kg (10 bar).**

€ 1.961,00 | € 1.160,00

SHODA SE SMĚRNICÍ PRO STROJNÍ ZAŘÍZENÍ

Zařízení pro demontáž tlumičů USAG je navrženo v úplném souladu s požadavky směrnice 2006/42/EC. Toto zařízení bylo navrženo tak, aby byla zajištěna maximální bezpečnost pracovníka:

- Přední ochranný kryt
- Zařízení pro zastavení pístu v případě otevření předního ochranného krytu
- Omezená rychlost: vždy nižší než 10 cm/s
- Systém zablokování čelisti a pístu v případě přerušení přívodu stlačeného vzduchu





3
KS

1 1/2"

270 C/C3
Kód U02700106

Sada Nástrčné hlavice s teflonovou ochranou na ráfky kol v modulární kazetě - IMPACT

€ 58,50 | € 41,00

↔ 190
mm ↕ 58
↗ 144

17 **19** **21**

1 1/2"



Mercedes-Benz

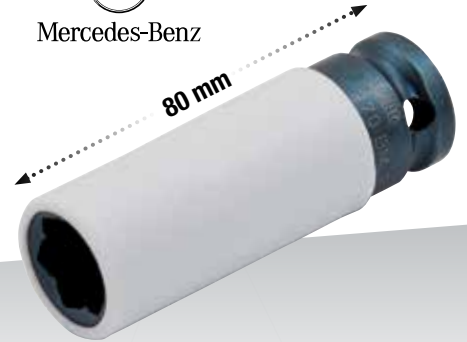
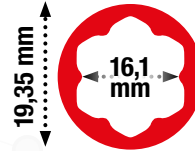

270 BM
Kód U02700140

Nástrčný klíč pro šrouby kol Mercedes - IMPACT

- Vhodné pro modely: Třída C a GLK (W204), Třída E (W211, W212, W207), Třída SLK (W172), Třída ML (W164, W166), Třída CL (W216), Třída S (W221, W222)

€ 13,70 | € 9,60



OCHRANNÝ POVOLAK

Speciální teflonová povrchová vrstva omezuje riziko poškození při práci prováděné na ráfcích z hliníkových slitin



BAREVNÉ KÓDOVÁNÍ

Teflonový povlak umožňuje snadné rozpoznávání jednotlivých velikostí



10
KS



YouTube



425 TPMS
Kód U04250005

1,2 kg | mm | ↔ 360
↕ 65
↗ 160

Sada s 10 nástroji pro montáž/demontáž ventilů pneumatik se systémem pro monitorování tlaku v pneumatice (TPMS)

€ 307,00 | € 215,00



1,4÷10 Nm

Univerzální pro všechny typy ventilu monitorovacího systému tlaku v pneumatikách (TPMS)

CEE 86/217

**STUPNICE
V JEDNOTKÁCH
BAR/PSI**



927 MN
Kód U09270003

Pistole na stlačený vzduch a ukazatelem tlaku

€ 91,50 | € 64,00

NEW

236 K pro nástrčné klíče



VYNIKAJÍCÍ PŘÍSTUPNOST
ROZMĚRY HLAVY JAKO RÁČNA*



39 mm

*Srovnání s ráčnou 1/2"



YouTube



236 KE pro bity

PŘÍMÁ SPOJKA
O MINIMÁLNÍ VELIKOSTI
PRO RÁZOVÉ HROTY



Integrovaný
pružinový ocelový
kroužek

YouTube



K POUŽITÍ S RUČNÍ RÁČNOU NEBO RÁZOVÝM UTAHOVÁKEM

HLAVICE



236 K

Řetězový prodlužovací klíč z hliníku

KÓD	□	L	H	👤	
U02360700	1/2"	340 mm	39 mm	1,1 kg	€116,00 € 81,00
U02360698	1/4"	260 mm	27 mm	300 g	€87,50 € 61,50



13
KS



236 K/C13

Kód U02360852

Sada s řetězovými prodlužovacími klíči a s rázovými nástrčnými klíči v pouzdru z ABS

€279,00 | € 184,00

3 kg | 435 mm | 70 | 270

BITY



236 KE

Řetězový držák nástavců z hliníku

KÓD	□	◇	L	H	👤	
U02360705	1/2"	1/2"	340 mm	24 mm	1,1 kg	€116,00 € 81,00
U02360710	1/4"	1/4"	260 mm	19 mm	300 g	€87,50 € 61,50



NEW



18
KS



NEW

236 KE/C18

Kód U02360890

Sada s řetězovými prodlužovacími klíči a s rázovými bity v pouzdru z ABS

€403,00 | € 184,00

3 kg | 435 mm | 70 | 270

NASTAVITELNÝ TLAK AŽ DO 4 BARŮ



Dodávané s:

- náhradní těsnění
- 1 víčko s více průměry 44-45-46 mm (2847 N11)
- 1 nádrž na regeneraci oleje

2847/3

Kód U28470084

12 V

Sada pro odvzdušnění brzd

- Pro výměnu, doplnění a odvzdušnění brzdového systému automobilů a užitkových vozidel
- Zařízení je určeno výhradně pro brzdové kapaliny DOT 3, DOT 4, DOT 5.1. Ne LHM.
- Nastavitelný tlak až do 4 barů
- Automatické vypnutí při zůstatku 10 % kapaliny v nádrži (1 l)
- Napájecí napětí 12 V se svorkami typu Alligator
- Uložení příslušenství v zadní části
- Kolečka a rukojeť pro snadnou přepravu
- Peristaltické čerpadlo: žádný přímý kontakt čerpadla s kapalinou, žádný tlak vzduchu vyvíjený na kapalinu, žádné riziko vzniku emulze

€ 1.548,00 | € 983,00

TECHNICKÉ ÚDAJE

Systém pro manipulaci s brzdovou kapalinou	Peristaltické čerpadlo (žádný přímý kontakt s kapalinou, žádný tlak vzduchu na kapalinu)
Napájecí napětí	12 V (svorky typu alligator)
Objem zásobníku	10 Litrů
Zařízení pro omezení tlaku	4 bar
Spirálová hadice	4 m (elastická)
Dodávané příslušenství	4 m



2847 N4

Kód U28470098Q

Univerzální zátkka

- K sadě pro odvzdušnění brzd 2847/3

€ 173,00 | € 121,00



21
KS

2800 S21

Kód U28000085

Sada 21 dílů nářadí pro brzdové písty

- Kompatibilní s následujícími značkami automobilů: Citroen, Audi, Fiat/Alfa Romeo, Ford, Isuzu, Honda, Jaguar, Bmw, Mercedes, Mitsubishi, Nissan, Rover, Toyota, Volvo, Volkswagen, Mazda, Saab, Gm, Subaru, Peugeot, Renault, Mini, Opel.

€ 178,00 | € 125,00



6
KS

1 1/2"

NEW

14-16-18

233 1/2" MXZN/C6

Kód U02332513

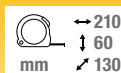

Sada s krátkými a dlouhými nástrčnými hlavici pro šrouby XZN v pouzdru z ABS

- Ideální pro brzdové třmeny VW Touareg (zadní náprava) nebo Mercedes Atego (nákladní vozidlo)
- 233 1/2 MXZN/14-16-18-14L-16L-18L.

€ 106,00 | € 74,00

443 N KLÍČ NA RYCHLOU DEMONTÁŽ OLEJOVÉHO FILTRU

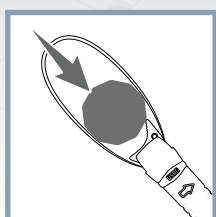

**AUTOMATICKÉ
UPEVNĚNÍ PÁSŮ**

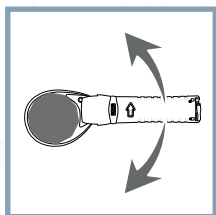

RÁČNOVÝ EFEKT

Pracovní rychlost Možnost pracovat v
uzkých prostorech

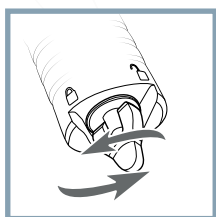

**PÁKA PRO ZVÝŠENÍ
SVĚRNÉ SÍLY**



YouTube



443 N

66÷105 mm



Kód U04430005

Klíč na rychlou demontáž olejového
filtru (osobní automobily)

€ 105,00 | **€ 70,50**

443 NC

106÷150 mm



Kód U04430007

Klíč na rychlou demontáž olejového filtru
(nákladní vozidla)

€ 121,00 | **€ 81,50**



YouTube

446 E/SE2

Kód U04460015



Sada dvou samosvorných klíčů na olejové filtry

• 446 E/60÷80-80÷100 mm

€ 164,00 | **€ 115,00**



80
LITRŮ

CE

35 kg

mm

→ 550
↑ 1.580
↙ 550

263 RA

Kód U02631600

Zásobník na olej (80 l)

- Pro výměnu oleje samospádem
- Kapacita zásobníku 80 litrů
- Boční indikátor pro kontrolu množství oleje v zásobníku
- Kompatibilita s brzdovou kapalinou DOT a nemrznoucí kapalinou
- Široký ocelový zachytávač oleje, objem 13,5 l (náhradní kód 1004717-18)
- Průměr zachytávače oleje 550 mm
- Plastová mřížka uvnitř zachytávače oleje

(náhradní kód 1004717-19)

- Teleskopická ocelová tyč, průměr 38 mm, upevnění pomocí kovových kroužků
- Vypouštění zásobníku pomocí stlačeného vzduchu s pojistným ventilem (maximální tlak 3,5 bar)
- Flexibilní výpustná trubice s délkou 1800 mm (náhradní kód 1004717-20)
- Nastavitelná výška od 1140 do 1580 mm
- 4 otočná kolečka Ø 70 mm

€ 611,00 | € 342,00

**Kompatibilita s
brzdovou kapalinou
DOT a s nemrznoucí
směsí**



Nárazu vzdorná vnější
trubice z polyuretanu
pro kontrolu nádrže



Kovový propojovací
blok s vnitřním
těsněním EPDM

Upevnění kazety k nádobám na
vypouštění upotřebeného oleje



16
KS

3/8"

263/S16

Kód U02631400

Sada pro vypouštění oleje

- Magnetické nástřčné hlavice, které mohou držet vyšroubované zátky
- 3/8" sklápěcí klíč zaručuje výjimečnou přístupnost
- 2 bits
- 6 bit
- 6 hexagonal socket
- 1 TORX® bit
- 8-10 mm.
- 8-10-12-13-14-17 mm.
- ◆ 13-14-17-18-19-21 mm.
- ⊕ T45.



**INTEGROVANÝ
PROSTOR PRO
JÍMÁNÍ OLEJE**

€ 189,00 | € 125,00

263 VAG

Kód U02631150

Klíč na výpustnou zátku oleje pro vozidla Audi a Volkswagen

- Upinací čtyřhran 3/8"
- Pro vyšroubování a demontáž nových olejových zátek v plastu, které jsou montovány do všech nových vozidel Audi a Volkswagen
- Může být použit u následujících modelů vozidel:
Audi A1, A3, A4, A5, A6, A7, Q3, Q5, Q7, TT, TTS
Seat Alhambra, Leon, Toledo
Škoda Octavia, Rapid, Superb, Yeti
Volkswagen Maggiolino, Caddy, CC, Golf, Jetta, Passat, Polo, Scirocco, Sharan, Tiguan, Touran

3/8"



€ 17,80 | € 12,50



3
TON

30,5
kg



3t

2550 A

Kód U25500001



Hydraulický servisní zvedák s nosností 3 t pro osobní automobily a dodávky

- Ocelová konstrukce
- Univerzální a kompaktní konstrukce pro použití v úzkých prostorech
- Velká nosnost pro použití s osobními automobily, SUV a dodávkami
- Systém dvou čerpadel umožňují rychlejší zvedání vozidel
- Vybaveno ručním ovládním spouštění
- Odvzdušňovací ventil zabráňující přetížení
- Rukojeť s gumovým nárazníkem
- Kolečka z polyuretanu

€ 342,00 | **€ 239,00**



KOMPAKTNÍ
délka pouze 615 mm



133÷465
mm



2
TON

32,5
kg



2t

2550 B

Kód U25500002



Hydraulický servisní zvedák 2 t

- Ocelová konstrukce
- Univerzální a kompaktní konstrukce pro použití v úzkých prostorech
- Systém dvou čerpadel umožňují rychlejší zvedání vozidel
- Vybaveno zvedacím pedálem
- Vybaveno ručním ovládním spouštění
- Odvzdušňovací ventil zabráňující přetížení
- Rukojeť s gumovým nárazníkem
- Kolečka z polyuretanu

€ 482,00 | **€ 337,00**



NÍZKÝ
výška pouze 75 mm



75÷505
mm

Zvedací pedál



1950 C

Dílenská podpěra

- Nastavitelná výška pomocí ozubeného mechanismu a páka pro uvolnění
- Zajišťovací kolík s řetězem
- 1950 C/3: model nastavitelný do 10 poloh
- 1950 C/6: model nastavitelný do 13 poloh

KÓD	KAPACITA	H MAX	H MIN	ROZMĚRY	
U19501001	3 t	427 mm	300 mm	207x188 mm	7 kg
U19501002	6 t	620 mm	400 mm	285x250 mm	14 kg

€ 95,00 | **€ 66,50**

€ 137,00 | **€ 96,00**



2 in 1

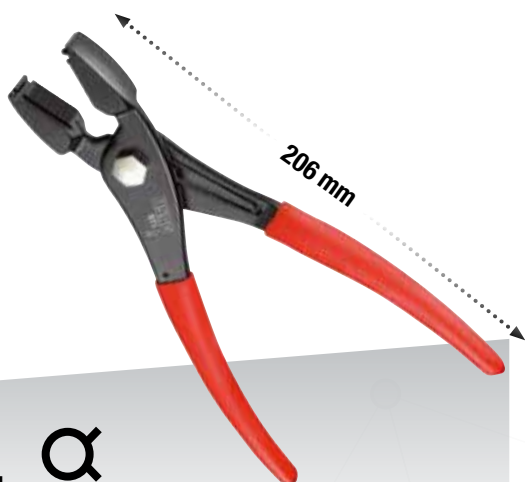

871 D

Kód U08710001



Kleště na svorky CORBIN

- Model s předním nebo bočním háčkováním
- Čelisti se zubatým povrchem
- Vnitřní pružina
- Ergonomické neklouzavé rukojeti

€ 54,50 | **€ 38,20**

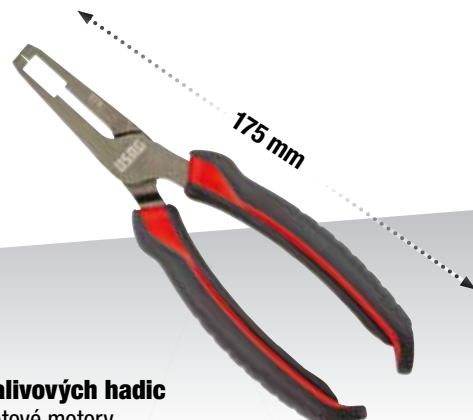

870 C

Kód U08700006

Kleště na spojky palivových hadic

- Pro zážehové a vznětové motory
- Ergonomická rukojeť z bimateriálu
- Délka: 175 mm

€ 65,50 | **€ 45,90**

TŘI PRACOVNÍ
POZICE

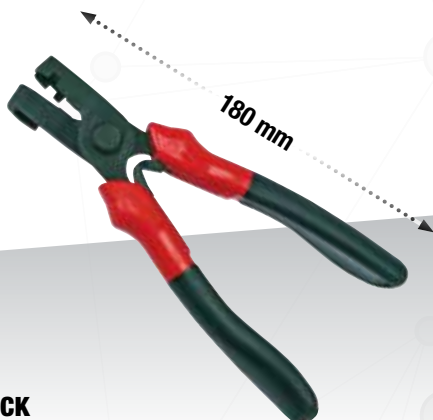

871 C

Kód U08719005P

Kleště na spony CLICK

- Tříosá hlava pro práci v jakékoliv pozici
- Pro otevření a zavření spon CLICK na palivovém potrubí, sacím potrubí a hydraulických okruzích

€ 77,00 | **€ 51,00**



468 M

Rázové nářadí na ložiska a těsnění

- Zjednodušuje vkládání a vyjímání vnějších kroužků pro šikmá kuličková ložiska
- Čepy, sedla ložisek a těsnící kroužky nebudou poškozeny
- Kroužek nastavitelný do 3 poloh
- Ocelová rukojeť
- Může být použito na většině vozidel včetně motocyklů

KÓD	KAPACITA	DĚLKA.	
U04680150	9,5÷50 mm	176 mm	€ 103,00 € 72,00
U04680151	18÷90 mm	210 mm	€ 129,00 € 90,50

9
KS

Dva drátěné kartáče
Ø 20mm a 25mm



885 F

Kód U08850004

Čistící sada pro vstřikovače

- Ideální pro čištění potrubí vstřikovačů na motorech se systémem common rail

€ 171,00 | **€ 120,00**

6
KS

1/2"



884 C/S6

Kód U08841000

Sada šesti klíčů pro úchytky potrubí vstřikovacího čerpadla

- Pro montáž a demontáž úchytek potrubí vstřikovacího čerpadla
- Délka: 98 mm
- Rozměry: 12 - 14 - 16 - 17 - 18 - 19 mm

€ 129,00 | **€ 90,50**

12
KS

UNIVERZÁLNÍ PRO AIRBAGY

426 SAB
Kód U04260010

Sada pro servis airbagů

- Vhodná pro následující modely vozidel: VW Bora, Golf 4, Jetta, Lupo, New Beetle, Passat B5, Polo; Audi A4, A6; BMW; Mercedes-Benz; Opel; Renault; Seat; Skoda Fabia, Octavia, Superb.

€ 79,50 | € 55,50



4
KS

Pro oddělení krytu rozvodového řemenu, hlavy válců, hnacího řemenu atd.

426 D/S4
Kód U04260005

Sada 4 plastových pružných škrabek

€ 27,30 | € 19,20



4
KS

Pro odstranění závaží slitinových disků, silikonu, plastu, lišt, atd

426 C/S4
Kód U04260007

Sada 4 víceúčelových plastových škrabek

€ 34,00 | € 23,80



5
KS

Slouží k odstranění lišt, spon, přichytek dveřních panelů a přístrojové desky

426 B/S5
Kód U04260006

Sada 5 přípravků na plastové součástky

€ 31,90 | € 22,40

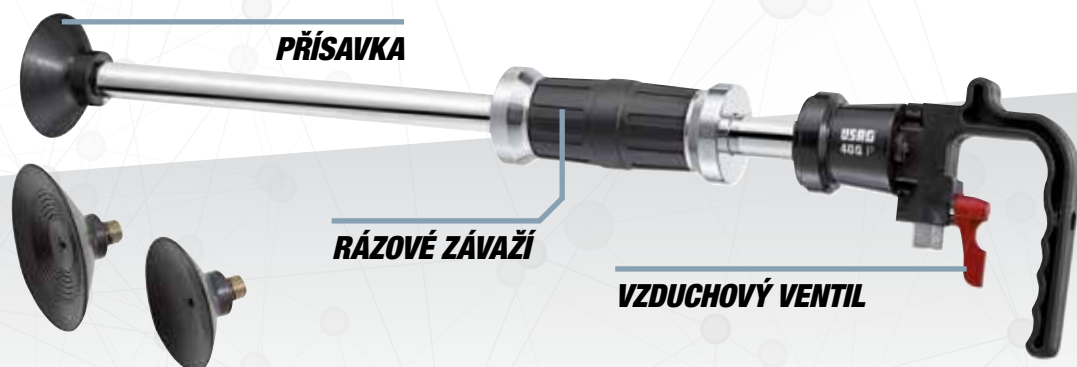

PŘÍSAVKA

RÁZOVÉ ZÁVAŽÍ

VZDUCHOVÝ VENTIL

TECHNICKÉ ÚDAJE

Závitová spojka přísavky	M18
Úroveň hluku	78 Db
Celková délka	610 mm
Hmotnost	4 Kg
Pracovní tlak	6,2 bar
Závitová spojka	1/4"

400 P
Kód U04000010

Pneumatický odstraňovač promáčklin

- Ideální pro odstraňování promáčklin bez nutnosti opravy laku
- Dodáváno s 3 přísavkami (Ø 75-100-125 mm), v plastovém kufru s rukojetí a uzavírací svorkou
- Sada náhradních dílů se 3 přísavky: kód 1004735-98

€ 205,00 | € 144,00



9,5
LITRŮ



4,1 kg | mm | ↔ 230
↑ 627
↗ 302



1785 B

Kód U17850005

Odsávač kapalin

TECHNICKÉ ÚDAJE

Pracuje se stlačeným vzduchem pod tlakem	5÷8 bar
Rozsah teploty odsávaných kapalin	1÷100 °C
Objem zásobníku	9,5 Litrů
Dodávané příslušenství	1 hlavní hadice 1 500 x Ø 16 mm a 4 odsávací hadice: 400 x Ø 9,5 mm, 700 x Ø 6 mm, 850 x Ø 7, 700 x Ø 6

€ 230,00 | **€ 161,00**



4,6 kg | mm | ↔ 1.030
↑ 480
↗ 115



150 kg

2000 A

Kód U20000100

Kontrolní servisní lůžko

- Opěrka hlavy z vinylu odolná proti uhlovodíkům, obložení z vysoce odolné pěnové pryže
- Omyvatelná plastová konstrukce odolná proti uhlovodíkům
- Boční úložné prostory pro nářadí a nástroje
- Rukojeť
- Maximální výška od země 115 mm
- Dodáváno se 6 otočnými pryžovými kolečky Ø 80 mm (nejsou namontovány)

€ 123,00 | **€ 82,50**

250 PAPIROVÝCH PODLAHOVÝCH ROHOŽÍ

**250
KUSŮ**



3781 E

Kód U38000075

Potah sedadla

- Polyethylen
- Dvojitý formát, zakryje celé sedadlo, včetně zadní části
- Tloušťka: 13 micronů
- Rozměry: 70x165 cm
- Role 250 ks

€ 120,00 | **€ 87,50**

1 NAVÍJECÍ OCHRANNÝ POTAH NA VOLANT

250 OCHRANNÝCH KRYTŮ NA SEDADLA



3781 A

Kód U38000072

Servisní set do dílny

- Dodáváno s nástěnným stojanem

€ 429,00 | **€ 246,00**

3781 C

Kód U38000073

Papírové podložky na podlahu

- Obal v savém papíru
- Rozměry: 45x35 cm
- Balení po 250 kusech

€ 118,00 | **€ 89,50**



3781 D

Kód U38000074

Ochrana volantu

- K ochraně volantu v dílnách
- Roztažitelný film
- Kompletní s odvíjecím zařízením v plastech
- Balení s 5 cívkami

€ 54,00 | **€ 35,00**



SNÍMATELNÁ A NABÍJEČÍ LED SVÍTLNA

1.898 Nm 2,2 kg



YouTube

KRYT Z HOŘČÍKOVÉ SLITINY



ŠPIČKA ŘADY

943 PC1 1/2" 

Kód U09430001

Rázový utahovák s krytem z hořčíkové slitiny

€ 505,00 | € 344,00

TECHNICKÉ ÚDAJE		TECHNICKÉ ÚDAJE	
Upínací čtyřhran	1/2"	Tlak vzduchu	6,2 bar
Kapacita	M20	Hladina hluku	94 ±3 dB(A)
Max. kroučící moment	1.898 Nm	Síla zvuku	105 ±3 dB(A)
Rozsah kroučícího momentu	320÷460 Nm	Hladina vibrací	6,4 m/s ²
Úderů za minutu	1200	Přívod vzduchu	1/4"
Rázů za minutu	6.500 rpm	Vnitřní průměr hadice	10 mm
Průměrná spotřeba vzduchu	172 l/min	Hmotnost	2,2 kg

KRYT Z HOŘČÍKOVÉ SLITINY

1.600 Nm 2 kg



YouTube



REFERENČNÍ MODEL

929 PC1 1/2" 

Kód U09290001

Rázový utahovák s krytem z hořčíkové slitiny

€ 389,00 | € 269,00

TECHNICKÉ ÚDAJE		TECHNICKÉ ÚDAJE	
Upínací čtyřhran	1/2"	Tlak vzduchu	6,2 bar
Kapacita	M16	Hladina hluku	93 ±3 dB(A)
Max. kroučící moment	1.600 Nm	Síla zvuku	104 ±3 dB(A)
Rozsah kroučícího momentu	280÷440 Nm	Hladina vibrací	6,2 m/s ²
Úderů za minutu	1.300	Přívod vzduchu	1/4"
Rázů za minutu	7.000 rpm	Vnitřní průměr hadice	10 mm
Průměrná spotřeba vzduchu	172 l/min	Hmotnost	2,0 kg

EXTRA KOMPAKTNÍ KONSTRUKCE

11 cm

861 Nm 1,3 kg



YouTube



942 PC3 1/2" 

Kód U09420012

Kompaktní rázový utahovák

€ 251,00 | € 174,00

TECHNICKÉ ÚDAJE		TECHNICKÉ ÚDAJE	
Upínací čtyřhran	1/2"	Tlak vzduchu	6,2 bar
Kapacita	M16	Hladina hluku	91,1±3 dB(A)
Max. kroučící moment	861 Nm	Síla zvuku	108,1±3 dB(A)
Rozsah kroučícího momentu	150÷220 Nm	Hladina vibrací	9,57 m/s ²
Úderů za minutu	1650	Přívod vzduchu	1/4"
Rázů za minutu	10.000 rpm	Vnitřní průměr hadice	10 mm
Průměrná spotřeba vzduchu	127 l/min	Hmotnost	1,3 kg



Modulární, se zásuvkami vozíků na nářadí řady USAG

1 1/2"

12
KS



943 PC1/C12

Kód U09430005

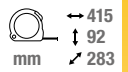

Sortiment šestihřanných nástrčných nástavců a rázový utahovák v modulární kazetě

€ 676,00 | € 405,00

POPIS	POLOŽKA/ROZMĚR	POČET
Rázový utahovák s krytem z hořčíkové slitiny	943 PC1 1/2	1
Nástrčné šestihřanné klíče - IMPACT	235 1/2 M/ 10-13-17-18-19-22-24-27-30-32 mm	10
Pojistné kolíky	235 MCA/4-6	2
Bezpečnostní kroužky	235 MDA/4-6	2
Prodloužení - IMPACT	236 1/2 M/125	1



Modulární, se zásuvkami vozíků na nářadí řady USAG

1 1/2"

12
KS



929 PC1/C12

Kód U09290005



Sortiment šestihřanných nástrčných nástavců a rázový utahovák v modulární kazetě

€ 560,00 | € 329,00

POPIS	POLOŽKA/ROZMĚR	POČET
Rázový utahovák s krytem z hořčíkové slitiny	929 PC1 1/2	1
Nástrčné šestihřanné klíče - IMPACT	235 1/2 M/ 10-13-17-18-19-22-24-27-30-32 mm	10
Pojistné kolíky	235 MCA/4-6	2
Bezpečnostní kroužky	235 MDA/4-6	2
Prodloužení - IMPACT	236 1/2 M/125	1



Modulární, se zásuvkami vozíků na nářadí řady USAG

1 1/2"

7
KS



942 PC3/C7

Kód U09420015



Sortiment šestihřanných nástrčných nástavců a rázový utahovák v modulární kazetě

€ 334,00 | € 219,00

POPIS	POLOŽKA/ROZMĚR	POČET
Kompaktní rázový utahovák	942 PC3 1/2	1
Nástrčné šestihřanné klíče - IMPACT	235 1/2 M/ 13-17-19-21-22-24 mm	6
Pojistné kolíky	235 MCA/4	1
Bezpečnostní kroužky	235 MDA/4	1

SNÍMATELNÁ A NABÍJECÍ LED SVÍTLNA

950 Nm
1,4 kg

KRYT Z HOŘČÍKOVÉ SLITINY



943 PC2 1/2" 1/2"
Kód U09430002

Rázový utahovák s krytem z hořčíkové slitiny – extra kompaktní

€ 430,00 | € 301,00

TECHNICKÉ ÚDAJE

Upínací čtyřhran	1/2"
Kapacita	M16
Max. kroučící moment	950 Nm
Rozsah kroučícího momentu	200-270 Nm
Úderů za minutu	1400
Rázů za minutu	10.000 rpm
Průměrná spotřeba vzduchu	167 l/min

TECHNICKÉ ÚDAJE

Tlak vzduchu	6,2 bar
Hladina hluku	95±3 dB(A)
Síla zvuku	107±3 dB(A)
Hladina vibrací	3,9 m/s ²
Přívod vzduchu	1/4"
Vnitřní průměr hadice	10 mm
Hmotnost	1,4 kg

TĚLO Z HLINÍKU

1.490 Nm
2,8 kg



928 AC1 1/2" 1/2"
Kód U09280014

Rázový utahovák se skříní z hliníkové slitiny

€ 307,00 | € 205,00

TECHNICKÉ ÚDAJE

Upínací čtyřhran	1/2"
Kapacita	M16
Max. kroučící moment	1.490 Nm
Rozsah kroučícího momentu	135-380 Nm
Úderů za minutu	1.120
Rázů za minutu	6.500 rpm
Průměrná spotřeba vzduchu	147 l/min

TECHNICKÉ ÚDAJE

Tlak vzduchu	6,2 bar
Hladina hluku	90 ±3 dB(A)
Síla zvuku	101 ±3 dB(A)
Hladina vibrací	5,2 m/s ²
Přívod vzduchu	1/4"
Vnitřní průměr hadice	10 mm
Hmotnost	2,8 kg

PLOCHÁ A KOMPAKTNÍ HLAVA

ideální pro použití v omezených prostorech

54 Nm

0,5 kg



136 mm

136 Nm
1,2 kg



260 mm

913 PB2 3/8" 3/8"
Kód U09130011

Kompaktní rázová ráčna

TECHNICKÉ ÚDAJE

Upínací čtyřhran	3/8"
Kapacita	M10
Max. kroučící moment	54 Nm
Rázů za minutu	300 rpm
Průměrná spotřeba vzduchu	110 l/min
Tlak vzduchu	6,2 bar

TECHNICKÉ ÚDAJE

Hladina hluku	92±3 dB(A)
Síla zvuku	103±3 dB(A)
Hladina vibrací	3,9 m/s ²
Přívod vzduchu	1/4"
Vnitřní průměr hadice	6 mm
Hmotnost	0,5 kg

€ 162,00 | € 113,00

913 PC2 1/2" 1/2"
Kód U09130017

Kompaktní rázová ráčna

TECHNICKÉ ÚDAJE

Upínací čtyřhran	1/2"
Kapacita	M10
Max. kroučící moment	136 Nm
Rázů za minutu	280 rpm
Průměrná spotřeba vzduchu	113 l/min
Tlak vzduchu	6,2 bar

TECHNICKÉ ÚDAJE

Hladina hluku	99±3 dB(A)
Síla zvuku	110±3 dB(A)
Hladina vibrací	9,1 m/s ²
Přívod vzduchu	1/4"
Vnitřní průměr hadice	10 mm
Hmotnost	1,2 kg

€ 245,00 | € 172,00

SKŘÍŇ Z TITANOVÉ SLITINY



2.115 Nm
3,8 kg

942 PD1 3/4" 3/4

Kód U09420004

Rázová pistole (titanová konstrukce)

€ 902,00 | € 631,00

TECHNICKÉ ÚDAJE	
Upínací čtyřhran	3/4"
Kapacita	M27
Max. krouticí moment	2.115 Nm
Rozsah krouticího momentu	500÷800 Nm
Úderů za minutu	950
Rázů za minutu	5.300 rpm
Průměrná spotřeba vzduchu	200 l/min

TECHNICKÉ ÚDAJE	
Tlak vzduchu	6,2 bar
Hladina hluku	97,8±3 dB(A)
Síla zvuku	108,8±3 dB(A)
Hladina vibrací	5,06 m/s ²
Přívod vzduchu	3/8"
Vnitřní průměr hadice	10 mm
Hmotnost	3,8 kg



1.700 Nm
5,6 kg

928 D1 3/4" 3/4

Kód U09280015

Hliníkový rázový utahovák

€ 820,00 | € 574,00

TECHNICKÉ ÚDAJE	
Upínací čtyřhran	3/4"
Kapacita	M24
Max. krouticí moment	1.700 Nm
Rozsah krouticího momentu	500÷1.050 Nm
Úderů za minutu	790
Rázů za minutu	5.700 rpm
Průměrná spotřeba vzduchu	193 l/min

TECHNICKÉ ÚDAJE	
Tlak vzduchu	6,2 bar
Hladina hluku	98,4±3 dB(A)
Síla zvuku	109,4±3 dB(A)
Hladina vibrací	9,1 m/s ²
Přívod vzduchu	3/8"
Vnitřní průměr hadice	13 mm
Hmotnost	5,6 kg



3.390 Nm
6,8 kg

942 PE1 1" 1

Kód U09420005

Rázový utahovák
(skříň z kompozitního materiálu)

€ 1.099,00 | € 769,00

TECHNICKÉ ÚDAJE	
Upínací čtyřhran	1"
Kapacita	M38
Max. krouticí moment	3.390 Nm
Rozsah krouticího momentu	203÷1.627 Nm
Úderů za minutu	900
Rázů za minutu	5.000 rpm
Průměrná spotřeba vzduchu	400 l/min

TECHNICKÉ ÚDAJE	
Tlak vzduchu	6,2 bar
Hladina hluku	100,9 ±3 dB(A)
Síla zvuku	111,9 ±3 dB(A)
Hladina vibrací	10,6 m/s ²
Přívod vzduchu	1/2"
Vnitřní průměr hadice	19 mm
Hmotnost	6,8 kg



3.390 Nm
9 kg

942 PEL2 1" 1

Kód U09420007

Přímý rázový utahovák s dlouhým čtyřhranem
(skříň z kompozitního materiálu)

€ 1.149,00 | € 804,00

TECHNICKÉ ÚDAJE	
Upínací čtyřhran	1"
Kapacita	M38
Max. krouticí moment	3.390 Nm
Rozsah krouticího momentu	203÷1.627 Nm
Úderů za minutu	1000
Rázů za minutu	5.000 rpm
Průměrná spotřeba vzduchu	480 l/min

TECHNICKÉ ÚDAJE	
Tlak vzduchu	6,2 bar
Hladina hluku	105 ±3 dB(A)
Síla zvuku	116 ±3 dB(A)
Hladina vibrací	15,6 m/s ²
Přívod vzduchu	1/2"
Vnitřní průměr hadice	19 mm
Hmotnost	9 kg

152 mm

5 mm

105 l/min

KOMPAKTNÍ
221 mm



920 AN1
Kód U09200011

Pneumatická rotační vibrační bruska (průměr dráhy 5mm)

TECHNICKÉ ÚDAJE

Výkon (Kw)	0,19 Kw
Upínací Ø podložky	Ø 152 mm
Rozkmit (mm)	5 mm
Rázů za minutu	10.000 rpm
Průměrná spotřeba vzduchu	105 l/min
Tlak vzduchu	6,2 bar
Hladina hluku	78,9±3 dB(A)
Síla zvuku	79,9±3 dB(A)
Hladina vibrací	11,8 m/s ²
Prívod vzduchu	1/4"
Vnitřní průměr hadice	10 mm
Hmotnost	0,8 kg



€ 327,00 | € 229,00



125 mm

750 W

12.000 Rpm

921 A4
Kód U09210012

Úhlové brusky

TECHNICKÉ ÚDAJE

Průměr disku (mm)	Ø 125 mm
Připojení disku (mm)	Ø 24 mm
Výkon (Kw)	0,75 Kw
Otočky za minutu	12.000 rpm
Průměrná spotřeba vzduchu	120 l/min
Tlak vzduchu	6,2 bar
Hladina hluku	86±3 dB(A)
Síla zvuku	94±3 dB(A)
Hladina vibrací	2,5 m/s ²
Prívod vzduchu	1/4"
Hmotnost	1,9 Kg



€ 327,00 | € 229,00



10.000 rpm

230 l/min

800 g

923 A
Kód U09230001

Pneumatická pila ocaska

TECHNICKÉ ÚDAJE

Max. počet cyklů	10.000
Průměrná spotřeba vzduchu	230 l/min
Prívod vzduchu	1/4"
Tlak vzduchu	6,2 bar
Vnitřní průměr hadice	10 mm
Hladina hluku	83,5±3 dB(A)
Síla zvuku	94,5±3 dB(A)
Hladina vibrací	17,1 m/s ²
Hmotnost	800 g



€ 266,00 | € 186,00

**HADICE 16 M
10 MM**

939 C1
Kód U09390004
**Navijecí buben s
10mm vzduchovou
hadicí**

TECHNICKÉ ÚDAJE

Délka hadice	16 m
Vnitřní průměr hadice	10 mm
Maximální tlak	15 bar
Výstupní připojení	3/8"
Rozměry (včetně držáku)	450x400x230 mm
Hmotnost	8 kg



€ 325,00 | € 228,00

30.000 Rpm



922 B1

Kód U09220001

Přímá bruska - 0,3 CV (220 W)

TECHNICKÉ ÚDAJE		TECHNICKÉ ÚDAJE	
Průměrná spotřeba vzduchu	76 l/min	Hladina vibrací	2,42 m/s ²
Tlak vzduchu	6,2 bar	Přívod vzduchu	1/4"
Hladina hluku	84,8±3 dB(A)	Vnitřní průměr hadice	10 mm
Síla zvuku	99,5±3 dB(A)	Hmotnost	440 g

€ 114,00 | € 80,00

25.000 Rpm



922 B2

Kód U09220002

Přímá bruska - 0,5 CV (368 W)

TECHNICKÉ ÚDAJE		TECHNICKÉ ÚDAJE	
Průměrná spotřeba vzduchu	113 l/min	Hladina vibrací	1,86 m/s ²
Tlak vzduchu	6,2 bar	Přívod vzduchu	1/4"
Hladina hluku	85,4±3 dB(A)	Vnitřní průměr hadice	10 mm
Síla zvuku	99,8±3 dB(A)	Hmotnost	675 g

€ 130,00 | € 91,00

23.000 Rpm



90°



922 BP1

Kód U09220004

Úhlová bruska 90° - 0,3 CV (220 W)

TECHNICKÉ ÚDAJE		TECHNICKÉ ÚDAJE	
Průměrná spotřeba vzduchu	76 l/min	Hladina vibrací	4,54 m/s ²
Tlak vzduchu	6,2 bar	Přívod vzduchu	1/4"
Hladina hluku	85,9±3 dB(A)	Vnitřní průměr hadice	10 mm
Síla zvuku	96,9±3 dB(A)	Hmotnost	555 g

€ 162,00 | € 113,00

24.000 Rpm



120°



922 BR1

Kód U09220005

Úhlová bruska 120° - 0,3 CV (220 W)

TECHNICKÉ ÚDAJE		TECHNICKÉ ÚDAJE	
Průměrná spotřeba vzduchu	76 l/min	Hladina vibrací	5,22 m/s ²
Tlak vzduchu	6,2 bar	Přívod vzduchu	1/4"
Hladina hluku	84,8±3 dB(A)	Vnitřní průměr hadice	10 mm
Síla zvuku	95,8±3 dB(A)	Hmotnost	560 g

€ 162,00 | € 113,00

28.000 Rpm



922 BL1

Kód U09220003

Přímá bruska s prodloužením - 0,3 CV (220 W)

TECHNICKÉ ÚDAJE		TECHNICKÉ ÚDAJE	
Průměrná spotřeba vzduchu	76 l/min	Hladina vibrací	2,86 m/s ²
Tlak vzduchu	6,2 bar	Přívod vzduchu	1/4"
Hladina hluku	83,3±3 dB(A)	Vnitřní průměr hadice	10 mm
Síla zvuku	94,3±3 dB(A)	Hmotnost	664 g

€ 162,00 | € 113,00

Nástrčné hlavice a bity

NEW



6
KS

1 1/2"

mm ↔ 210
↓ 60
↗ 130

233 1/2" MNTX/C6

Kód U02332514



Sada s nástrčnými hlavice pro šrouby TORX® v pouzdru z ABS - IMPACT

POPIS	POLOŽKA/ROZMĚR	POČET
Dlouhá nástrčná hlavice pro šrouby TORX®	233 1/2 MNTX T30-T40-T45-T50-T55-T60	6

€ ~~109,00~~ | € **76,50**



16
KS

1 1/2"

mm ↔ 210
↓ 60
↗ 130

687 1/2" C16

Kód U06870100



Sada bitů IMPACT v pouzdru z ABS

POPIS	POLOŽKA/ROZMĚR	POČET
Nástrčné klíče pro upnutí nástavců - IMPACT	685 6 1/2	1
Nástrčné klíče pro upnutí nástavců - IMPACT	685 8 5/16	1
Bity pro šrouby se šestihlannou hlavou - spojka 1/2"	687 E 6-7-8-10-12-14	6
Bity pro šrouby s hlavou TORX® - spojka 1/2"	687 TX T30-T40-T45-T50-T55	5
Bity pro šrouby s hlavou PHILLIPS - spojka 5/16"	686 PH 2-3-4	3

€ ~~169,00~~ | € **98,00**



6
KS

3 3/4"

mm ↔ 210
↓ 60
↗ 130

688 3/4" MD6

Kód U06880010



Sada rázových nástavců IMPACT v pouzdru z ABS

POPIS	POLOŽKA/ROZMĚR	POČET
Držák pro rázové nástavce	685 B 1 7/8	1
Rázové nástavce pro šrouby se šestihlannou hlavou - spojka 7/8"	688 E 12-17-19-22-24	5

€ ~~220,00~~ | € **154,00**



Sada držáků nástavců 685 B a rázových nástavců 688

ANTI-KOROZÍVNÍ ÚPRAVA A OCHRANA PROTI OPOTŘEBOVÁNÍ

Chrom molybdenová ocel a manganaté fosfátování

ISO 9227

ZAJIŠŤOVACÍ KOLÍK

Zaručuje lepší upnutí ve srovnání s pojistným šroubem

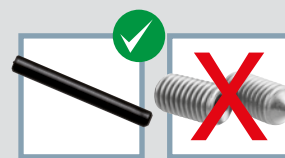

Kolíček

Pojistný šroub

Nástrčné hlavice a bity

Modulární, se zásuvkami vozíků na nářadí řady USAG



NEW

235 1/2" M/C16

Kód U02359285



Sortiment šestihránných nástrčných nástavců a výměnných hrotů v modulární kazetě - IMPACT

POPIS	POLOŽKA/ROZMĚR	POČET
Nástrčné šestihránné klíče - IMPACT	235 1/2 M 10-12-13-14-15-16-17-18-19-21-22-24-27-30-32 mm	15
Pojistné kolíky	235 MCA/4-6	2
Bezpečnostní kroužky	235 MDA/4-6	2
Prodloužení - IMPACT	236 1/2 M/125	1

16
KS

1 1/2"

€ 231,00 | € 114,00

↔ 375
↑ 80
mm ↗ 186



7
KS

3 4"

235 3/4" M/D7

Kód U02359284



Sada rázových nástrčných klíčů IMPACT v kovovém pouzdře

POPIS	POLOŽKA/ROZMĚR	POČET
Nástrčné šestihránné klíče - IMPACT	235 3/4 M 17-19-22-24-27-30-32	7

€ 221,00 | € 155,00

↔ 320
↑ 57
mm ↗ 205

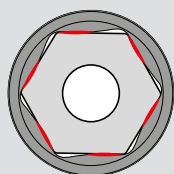

ISO 2725-2
ISO 1174-2

Řada šestihránných rázových nástrčných klíčů IMPACT

ZDOKONALENÝ PROFIL

Větší kontakt mezi nástrčným klíčem a plochým povrchem matice nebo šroubu

POVRCHOVÁ ÚPRAVA FOSFÁTOVÁNÍM

ISO 9227

OZNAČENÍ LASEREM

Logo a rozměry jsou viditelnější (rozměry 1" a 1 1/2" jsou vyryty)

SPECIÁLNÍ OCEL

Chrom molybdenová ocel zaručuje větší odolnost proti rázům

KOMPLETNÍ KATALOG, TRVALE PO RUCE A PRŮBĚŽNĚ AKTUALIZOVANÝ

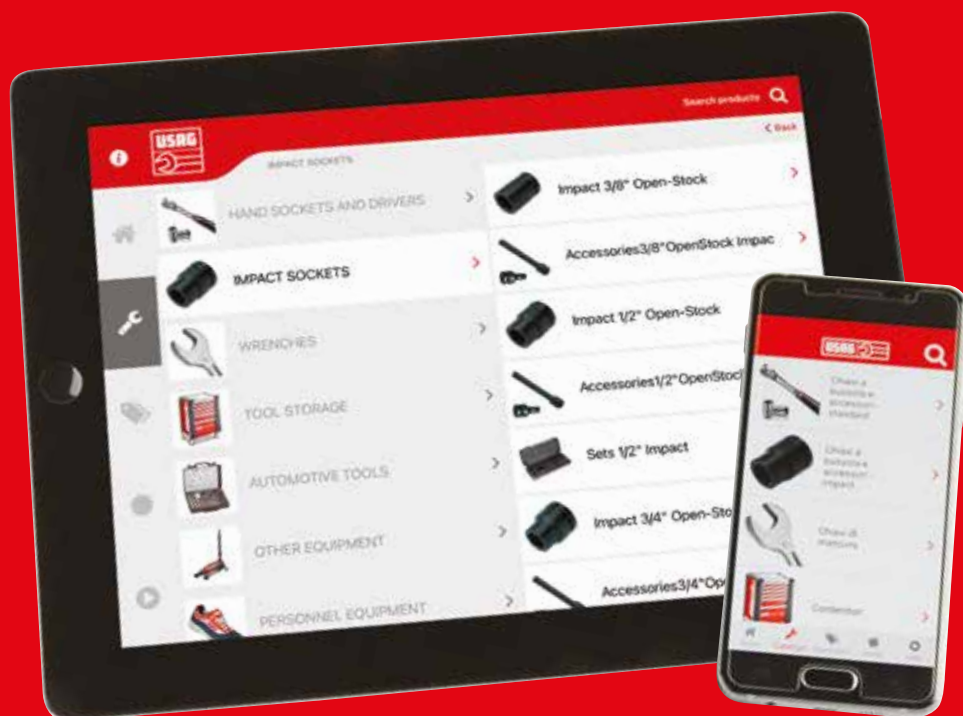

Stáhněte si aplikaci!

- Funguje také offline
- Push notifikace
- Snadno použitelná



V CHYTRÉM TELEFONU I TABLETU



Stanley Black & Decker Italia S.r.l.
Via Volta, 3 - 21020 Monvalle (VA)
Tel. +39 0332 790111
Fax +39 0332 790330
info.mv@usag.it

usag-tools.net



Akce platí do 31. 3. 2022, do vyprodání zásob.

Všechny ceny jsou v Euro bez DPH.

Obrázky uvedené v tomto katalogu nejsou závazné.

Společnost Stanley Black & Decker Italia S.r.l. si vyhrazuje právo kdykoli provádět změny technických parametrů svých výrobků.

RAŽÍTKO PRODEJCE